

MANUALE D'USO



ITA

MODEM TELEDISTACCO GSM016

CONFORME ALLA NORMA
CEI 0-16 Allegato M



GecApp

GECA HA SVILUPPATO UN'APPLICAZIONE PER SMARTPHONE/TABLET IN GRADO DI INTERFACCIARSI IN MANIERA SEMPLICE ED INTUITIVA AI PROPRI DISPOSITIVI.

Scarica l'App:



MADE IN ITALY

INDICE

- PAG. 2 - Descrizione generale.
 - Inserimento SIM CARD.
- PAG. 3 - Collegamenti elettrici - Alimentazione.
 - Intensità del segnale.
- PAG. 4 - Numeri MASTER e UTENTE.
- PAG. 5 - Modalità Applicazione *GecApp*.
 - Inserimento nuovo dispositivo da *GecApp*.
- PAG. 6 - Gestione numeri MASTER da *GecApp*.
- PAG. 7 - Gestione numeri UTENTE da *GecApp*.
- PAG. 8 - Impostazione CODICE POD da *GecApp*.
 - Impostazione LOGICA INPUT da *GecApp*.
- PAG. 10 - COMANDI CEI 0-16 Allegato M con applicazione *GecApp*.
- PAG. 11 - COMANDI CEI 0-16 Allegato M con SMS.
- PAG. 12 - Reset hardware del modem teledistacco GSM016.
 - Note generali.
 - Assenza tensione di alimentazione.
- PAG. 13 - Problemi e soluzioni.
 - Caratteristiche tecniche.

DESCRIZIONE GENERALE

Il modem di teledistacco GSM016 è un dispositivo GSM che risponde ai comandi definiti nella norma CEI 0-16 Allegato M.

Il modem di teledistacco è dotato di un relè con contatto in scambio e di un ingresso a Contatto pulito normalmente aperto.

Esso può essere gestito solamente dai numeri telefonici da esso riconosciuti.

Questi numeri telefonici possono essere di 2 tipologie: **“MASTER”** (numero dell’installatore) e **“UTENTE”** numeri abilitati al teledistacco dell’impianto) (Ved paragrafo NUMERI **MASTER E UTENTE**).

Il Teledistacco GSM016 si presenta con tre led:

- LED VERDE ● :

- se lampeggia ogni 3 secondi indica un problema o un guasto.
- se lampeggia ogni mezzo secondo indica la ricerca della rete GSM.
- se fisso indica che il dispositivo è collegato correttamente alla rete GSM.

- LED ROSSO ● output:

- se acceso indica che il **Relè** è attivo;

- LED ROSSO ● input:

- se acceso indica che l'ingresso a contatto pulito è chiuso.
- se spento indica che l'ingresso a contatto pulito è aperto.

INSERIMENTO SIM CARD

Prima di inserire la SIM CARD nel fianco sinistro del teledistacco GSM016 assicurarsi che:

- **Vi sia credito telefonico nella SIM CARD.**
- **Il codice PIN e l’eventuale segreteria telefonica siano disabilitati.**
- **Il teledistacco GSM016 sia spento.** (Per spegnere il dispositivo GSM016, togliere l’alimentazione e tenere premuto il tasto RESET per almeno 3 secondi).

1 - Quindi procedere come segue:

Inserire la schedina SIM CARD (con i contatti elettrici rivolti so il basso) fino al “Click” di fine-corsa.

2 - Alimentare il dispositivo GSM016.

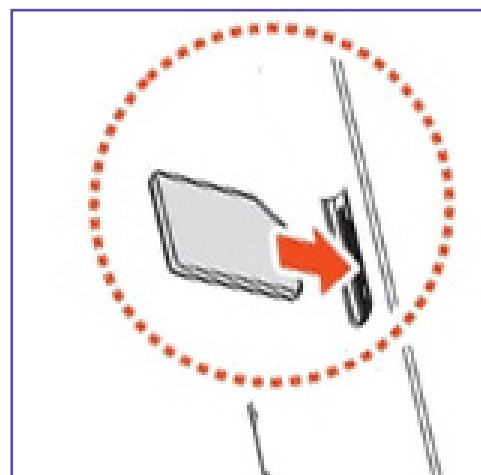

Sul frontale del modem teledistacco GSM016 inizierà a lampeggiare il LED VERDE ● .

Il LED VERDE ● rimarrà acceso fisso solo quando il teledistacco GSM016 troverà il segnale GSM.

COLLEGAMENTI ELETTRICI - ALIMENTAZIONE

Attenzione: I collegamenti elettrici devono essere effettuati da personale tecnico qualificato. Il modem teledistacco GSM016 deve essere alimentato a 12Vdc o 12Vac mediante il morsetto 12Vdc-12Vac. **ATTENZIONE: L'alimentatore deve poter erogare almeno 500mA.** Il GSM016 possiede un Relè con contatti liberi da tensione: portata contatti 8A - 250Vac/30Vdc.

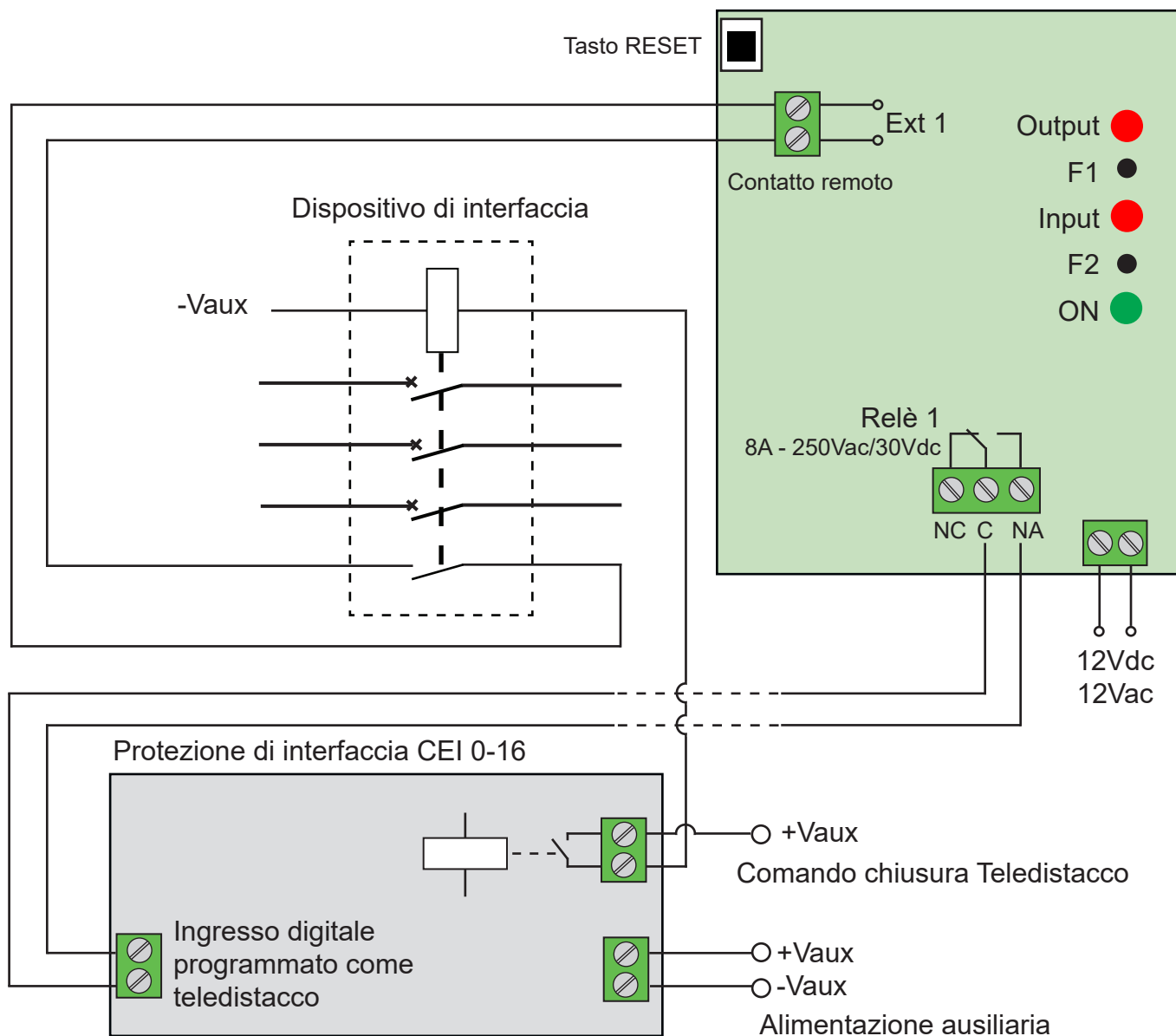

INTENSITA' DEL SEGNALE

Questa funzione può essere utile per trovare la corretta posizione del modem teledistacco GSM 016. E' possibile visualizzare l'intensità del segnale GSM premendo contemporaneamente i due pulsanti **F1** e **F2**. In questo caso i tre led visualizzano l'intensità del segnale GSM per un periodo di 5 secondi dopodichè il dispositivo torna nella modalità di funzionamento in regime nominale.

LED VERDE	LED ROSSO CH 2	LED ROSSO CH 1	Intensità segnale
Spento	Spento	Spento	0
Lampeggiante	Spento	Spento	1 - 5
Acceso	Spento	Spento	6 - 10
Acceso	Lampeggiante	Spento	11 - 15
Acceso	Acceso	Spento	16 - 20
Acceso	Acceso	Lampeggiante	21 - 25
Acceso	Acceso	Acceso	26 - 32 (max)

NUMERI MASTER e UTENTE

NUMERI MASTER E UTENTE

Il modem teledistacco GSM016 può essere comandato solamente dai numeri da esso riconosciuti. Questi numeri possono essere di 2 tipologie: “MASTER” e “UTENTE”:

NUMERI MASTER

I **NUMER MASTER** rappresentano l'installatore e/o il proprietario dell'impianto, e sono abilitati a:

- Impostare il numero POD dell'impianto.
- Impostare la Modalità di funzionamento del teleruttore (N.A./ N.C.) collegato all'ingresso a contatto pulito.
- Inserimento/cancellazione numeri UTENTI.
- Inviare comandi SMS secondo la norma CEI 0-16 Allegato M.

E' possibile inserire da 1 a 3 numeri telefonici **MASTER**.

ATTENZIONE: Per aggiungere al dispositivo nuovi **NUMERI MASTER** inserire anche quelli precedentemente impostati. I **NUMERI MASTER** non inseriti vengono automaticamente cancellati ma rimangono comunque attivi come **NUMERI UTENTI**.

Per inserire i **NUMERI MASTER** è necessario utilizzare una password.

Per facilitare l'inserimento dei **NUMERI UTENTE** è consigliabile utilizzare l'App [GecApp](#).

E' possibile accedere alla schermata di “**Gestione NUMERI MASTER**” premendo sul tasto “” dalla **Schermata principale** (Da qui è possibile inserire/cancellare/modificare i numeri telefonici **MASTER**).

NUMERI UTENTE

I **NUMERI UTENTE** sono modificabili solo dai numeri **MASTER**.

I **NUMERI UTENTE** vengono salvati nella rubrica della **SIM card** e rappresentano i numeri abilitati al teledistacco dell'impianto, e sono abilitati a:

- Inviare comandi SMS secondo la norma CEI 0-16 Allegato M.

Il modem teledistacco GSM016 può memorizzare un numero massimo di numeri **UTENTE** che dipende dalla capacità della rubrica della **SIM card** installata.

E' possibile aggiungere/cancellare al massimo 6 numeri **UTENTE** per volta.

Per facilitare l'inserimento dei **NUMERI UTENTE** è consigliabile utilizzare l'App [GecApp](#).

E' possibile accedere alla schermata di “**Gestione NUMERI UTENTE**” premendo sul tasto “” dalla **Schermata principale**. Da questa schermata è possibile inserire/cancellare/modificare i **NUMERI UTENTE**. Si possono inserire/cancellare/modificare gruppi di 6 numeri **UTENTE** con l'invio di un unico comando.



Applicazione *GecApp*

INSERIMENTO NUOVO DISPOSITIVO

Scaricare gratuitamente l'Applicazione *GecApp* con il vostro **Smartphone/Tablet** dal proprio **Store**.
Aprire l'Applicazione *GecApp* premendo sull'icona.



INSERIMENTO NUOVO DISPOSITIVO

La prima volta che si utilizza l'Applicazione *GecApp*, verrà richiesto di inserire un **Nuovo dispositivo** tramite l'apposita schermata (Fig.1).

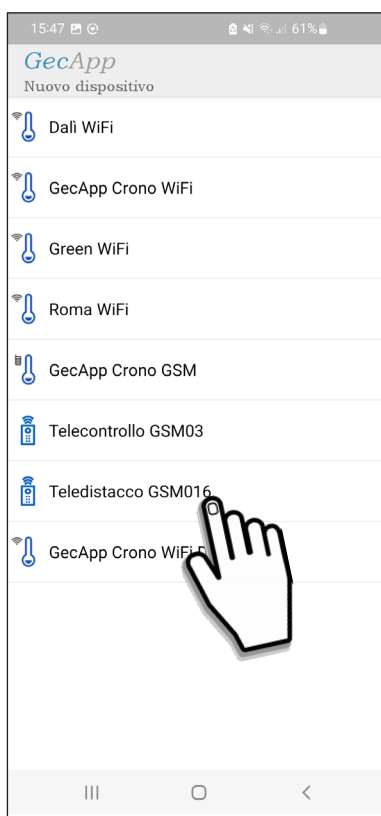

Fig. 1



Fig. 2



Fig. 3

- 1 - Premere sulla scritta **Teledistacco GSM016** (Fig.1).
- 2 - Inserire **Nome dispositivo** e **Numero telefono SIM** presente nel **GSM016** e premere il tasto .
- 3 - Per inserire i numeri MASTER premere il tasto **SI**.

GESTIONE NUMERI MASTER

- Prima di inserire i **NUMERI MASTER** sarà necessario inserire una **Password** composta da 4 numeri. La **Password** pre-impostata di fabbrica è: **0000**.

Se si desidera modificarla premere il tasto **Modifica** .

Sostituire la vecchia **Password** con la nuova **Password**, premere il tasto **OK** /  e confermare l'invio della nuova **Password** al dispositivo.

Sullo **Smartphone/Tablet** si riceverà il seguente SMS: **Password modificata**.

Se la **Password** non è corretta, il dispositivo risponde con la stringa: **Password errata**.

- 4 - Inserire da 1 a 3 numeri telefonici **MASTER** (Fig. 4).
- 5 - Confermare l'inserimento dei **NUMERI MASTER** e premere il tasto **OK** (Fig. 5).
- 6 - Premere il tasto **INVIA** (Fig. 6) e confermare l'invio dell' SMS premendo il tasto  .

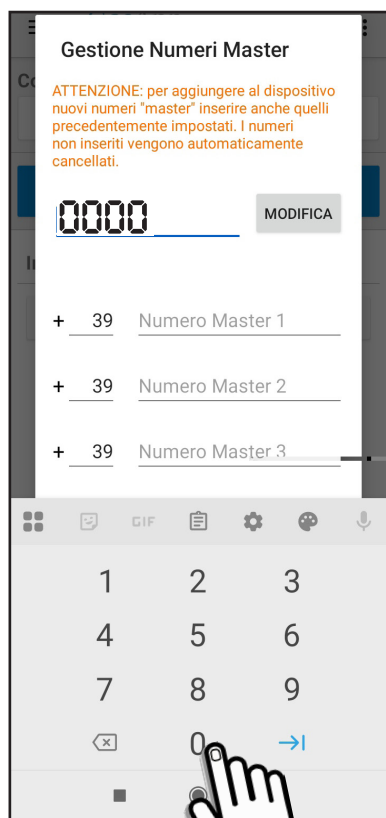

Fig. 4

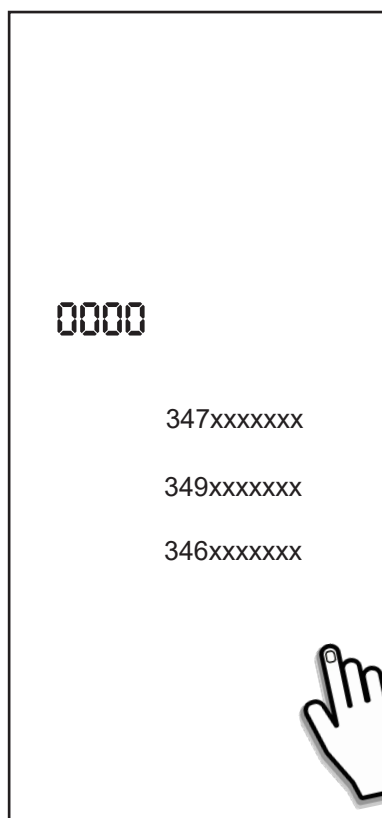

Fig. 5



Fig. 6

Sullo **Smartphone/Tablet** si riceverà il seguente SMS: **Numero/i Master salvato/i**

ATTENZIONE: Se i **NUMERI MASTER** non sono validi (contengono caratteri, sono troppo corti ecc..) il modem GSM016 risponde con la stringa " Numero Master non valido ".

- 7 - Tornare nell'applicazione **GecApp** e premere il tasto **<** . Si aprirà la **Schermata Principale** (Fig. 7).

SCHERMATA PRINCIPALE

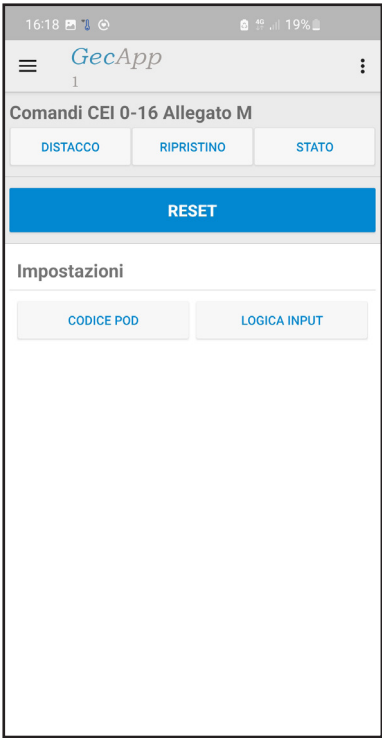



Fig. 7

GESTIONE NUMERI UTENTE

- 8 - Premere sul tasto “⋮” dalla **Schermata principale** per inserire i numeri **UTENTE**” (Fig. 8).
- 9 - Inserire i **NUMERI UTENTE** dopodichè premere i tasti  e **AGGIUNGI** (Fig. 9).
- 10 - Confermare l'invio dei **NUMERI UTENTE** premendo i tasti **INVIA** e  (Fig. 10).

Sullo **Smartphone/Tablet** si riceverà il seguente SMS: **Numeri/i Utente salvato/i**
ATTENZIONE: Se i **NUMERI MASTER** non sono validi (contengono caratteri, sono troppo corti ecc..) il modem GSM016 risponde con la stringa " Numero Master non valido ".

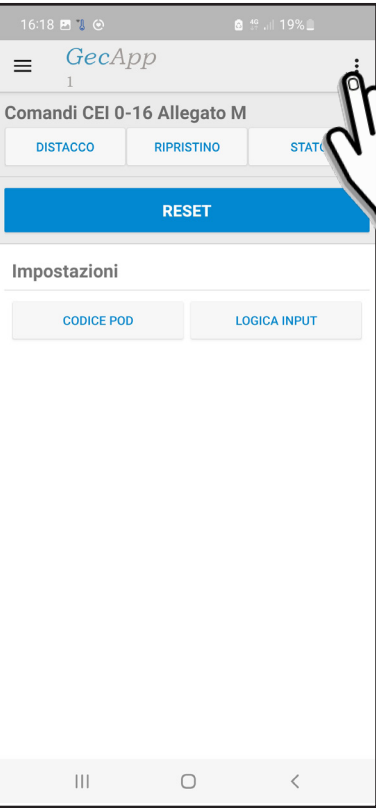

Fig. 8



Fig. 9

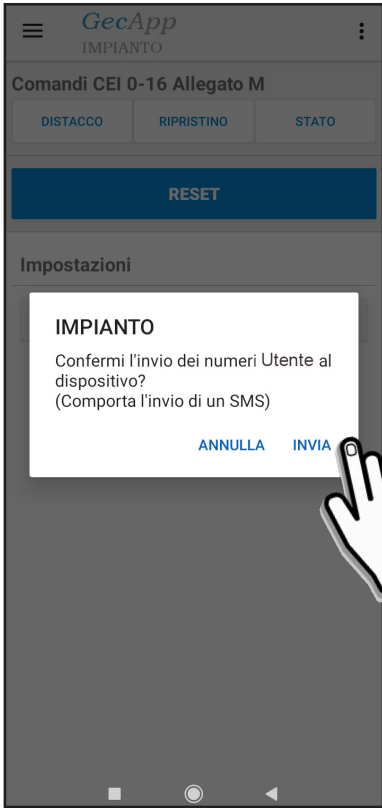



Fig. 10

CODICE POD

Dalla **Schermata principale** è possibile impostare il **CODICE POD**.

Il **CODICE POD** è un codice alfanumerico univoco di 14 caratteri, che inizia con "IT", identificativo del punto fisico di fornitura dell'energia elettrica. Il **CODICE POD** può essere impostato solamente da uno dei numeri **MASTER** nel seguente modo:

- 1 - Premere il tasto **CODICE POD** (Fig. 1).
- 2 - Inserire il **CODICE POD** composto da 13 a 15 caratteri che inizia con la lettera IT (Fig. 2).
- 3 - Premere il tasto **INVIA** (Fig. 3) e confermare l'invio dell'SMS premendo il tasto .

Sullo **Smartphone/Tablet** si riceverà il seguente SMS: **POD salvato**.



Fig. 1

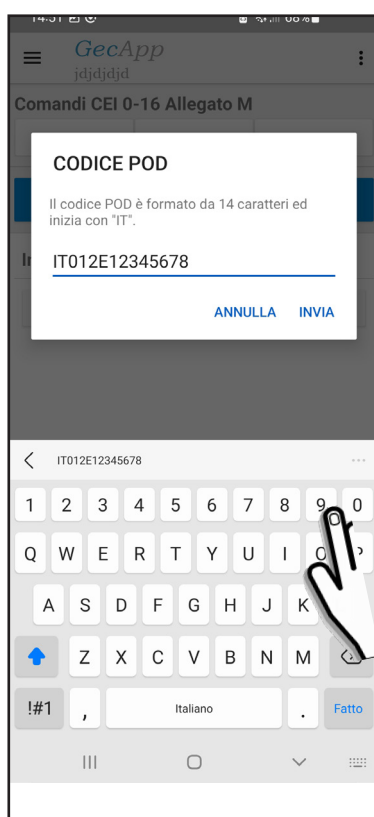

Fig. 2

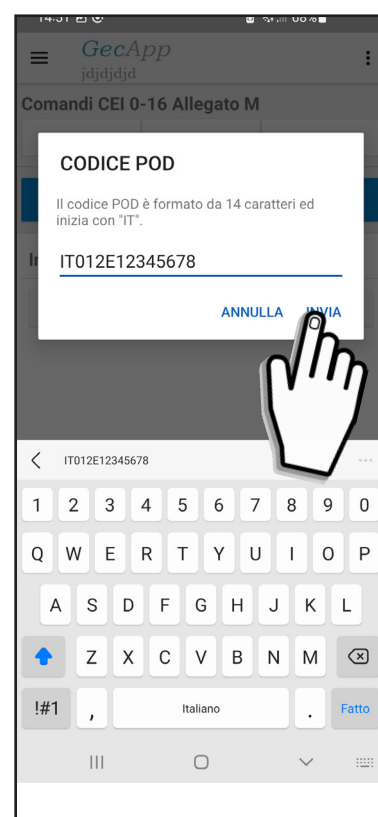

Fig. 3

LOGICA INPUT

Dalla **Schermata principale** è possibile impostare il tipo di logica di funzionamento.

La LOGICA INPUT è la LOGICA di funzionamento del teleruttore collegato all'ingresso del contatto remoto del GSM016.

Se il tipo di LOGICA di funzionamento del teleruttore è:

- normalmente aperta, settare la LOGICA INPUT su **Normalmente aperto**.
- normalmente chiusa settare la LOGICA INPUT su **Normalmente chiuso**.

Il tipo di LOGICA può essere impostata solamente dai **numeri MASTER** dal seguente modo:

- 1 - Dalla **Schermata principale** premere il tasto **LOGICA INPUT** (Fig. 1).
- 2 - Selezionare il tipo di LOGICA di funzionamento del teleruttore tra **Normalmente aperto** o **Normalmente chiuso** (Fig. 2).
- 3 - Premere il tasto **INVIA** (Fig. 3) e confermare l'invio dell'SMS premendo il tasto .

Sullo **Smartphone/Tablet** si riceverà il seguente SMS: **LOGICA INPUT SALVATA**.

Di default la LOGICA INPUT del teleruttore collegato al contatto remoto del GSM016 è impostata in **Normalmente aperto**.



Fig. 1



Fig. 2

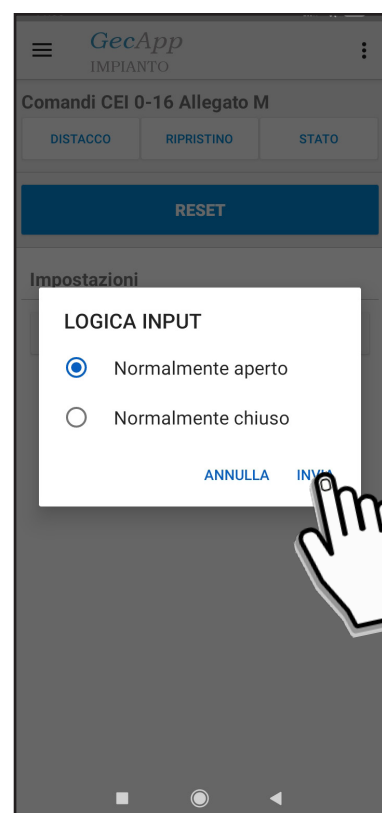

Fig. 3

COMANDI CEI 0-16 Allegato M

Nella **Schermata principale** sono presenti i comandi relativi alla norma CEI 0-16 Allegato M. Con questi comandi è possibile gestire il teledistacco dell'impianto come definito dalla normativa.

Premendo il tasto di **DISTACCO** :

- Il dispositivo invia un comando di distacco dell'impianto.
- Sullo **Smartphone/Tablet** si riceverà un SMS conforme alla norma CEI 0-16 Allegato M come ad esempio:

utenza POD distaccata - Input=1 - Output=1

Premendo il tasto di **RIPRISTINO** :

- Il dispositivo invia un comando di ripristino dell'impianto.
- Sullo **Smartphone/Tablet** si riceverà un SMS conforme alla norma CEI 0-16 Allegato M come ad esempio:

utenza POD ripristinata - Input=0 - Output=0

Premendo il tasto di **STATO** :

- Il dispositivo invia un comando di diagnostica dell'impianto.
- Sullo **Smartphone/Tablet** si riceverà un SMS conforme alla norma CEI 0-16 Allegato M come ad esempio:

utenza POD stato - Input=X - Output=Y

Premendo il tasto di **RESET** :

- Il dispositivo effettua un'autodiagnosi.
 - Il relè si pone nello stato di riposo.
 - Il modulo GSM si rinvia.
- Sullo **Smartphone/Tablet** si riceverà un SMS conforme alla norma CEI 0-16 Allegato M come ad esempio:

utenza POD RESET OK - Input=X - Output=0

utenza POD RESET KO - Input=X - Output=1



NOTE: dove **Y** vale **0** se il digital output è disattivato.
dove **Y** vale **1** se il digital output è attivato.
dove **X** vale **0** se il digital input è disattivato.
dove **X** vale **1** se il digital input è attivato.



COMANDI CEI 0-16 Allegato M tramite SMS (Rete GSM)

E' possibile comandare il teledistacco dell'impianto tramite l'invio di SMS (su rete GSM) secondo la norma CEI 0-16 Allegato M.

Per fare ciò inviare i messaggi di testo sottostanti **facendo molta attenzione** alle lettere maiuscole, minuscole e agli spazi.

DISTACCO: Per inviare un comando di distacco dell'impianto inviare il seguente SMS:

DISTACCO utenza POD

Sullo **Smartphone/Tablet** si riceverà un SMS conforme alla norma CEI 0-16 Allegato M come ad esempio: **utenza POD distaccata - Input=1 - Output=1**

RIPRISTINO: Per inviare un comando di ripristino dell'impianto inviare il seguente SMS:

RIPRISTINO utenza POD

Sullo **Smartphone/Tablet** si riceverà un SMS conforme alla norma CEI 0-16 Allegato M come ad esempio: **utenza POD ripristinata - Input=0 - Output=0**

STATO: Per inviare un comando di diagnostica dell'impianto inviare il seguente SMS:

utenza POD stato Input - Output

Sullo **Smartphone/Tablet** si riceverà un SMS conforme alla norma CEI 0-16 Allegato M come ad esempio: **utenza POD stato - Input=X - Output=Y**

RESET: Per inviare un comando di reset dell'impianto inviare il seguente SMS:

RESET utenza POD

- Il dispositivo effettua un'autodiagnosi.
- Il relè si pone nello stato di riposo.
- Il modulo GSM si rinvia.

Sullo **Smartphone/Tablet** si riceverà un SMS conforme alla norma CEI 0-16 Allegato M come ad esempio:

utenza POD RESET OK - Input=X - Output=0

utenza POD RESET KO - Input=X - Output=1

NOTE: dove **Y** vale **0** se il digital output è disattivato.
dove **Y** vale **1** se il digital output è attivato.
dove **X** vale **0** se il digital input è disattivato.
dove **X** vale **1** se il digital input è attivato.

ATTENZIONE: Rispettare i caratteri maiuscoli, minuscoli e gli spazi.

RESET HARDWARE DEL DISPOSITIVO

Attenzione: Il RESET deve essere effettuato da personale Tecnico qualificato.

Effettuando un RESET HARDWARE il relè passa allo stato di riposo e il modulo GSM si riavvia.

Per effettuare il RESET hardware del modem teledistacco GSM016:

- Svitare la vite di fissaggio a fianco dell'antenna GSM.
- Togliere il frontale del modem teledistacco GSM016.
- Con l'aiuto di un cacciavite premere il pulsante di RESET.
- Montare il frontale e avvitare la vite di fissaggio.

A questo punto il LED VERDE ● inizierà a lampeggiare ad indicare la ricerca del segnale GSM. Il LED VERDE ● rimarrà acceso in modo fisso solo quando sarà connesso alla rete GSM.

Il RESET NON CANCELLA:

i numeri **UTENTE**, i numeri **MASTER**, il **POD**, l'**impostazione della logica del teleruttore** e la **password**.

NOTE GENERALI

- Se viene inviato un comando di **DISTACCO impianto** secondo norma CEI 0-16, il modem teledistacco GSM016 **ripristina automaticamente l'impianto alle ore 00:00 del giorno successivo**.

- E' possibile spegnere completamente il modem teledistacco GSM016 togliendo la tensione di alimentazione esterna e successivamente premendo per almeno 3 secondi il pulsante di RESET.

ASSENZA TENSIONE DI ALIMENTAZIONE

Il dispositivo GSM016 dispone di una batteria tampone interna che lo mantiene alimentato per circa 30 minuti anche in assenza di alimentazione esterna.

Durante il funzionamento a batteria il dispositivo è in grado di ricevere ed inviare SMS mentre il Relè è sempre diseccitato.

In caso di invio di un comando di distacco utenza (attivazione Relè) durante il funzionamento a batteria il Relè rimane diseccitato fino al ripristino della tensione di alimentazione esterna.

Problemi/soluzioni

Problemi	Soluzione
Lampeggio del LED VERDE ogni 3 secondi	<ul style="list-style-type: none"> SIM con codice PIN da eliminare. SIM non inserita correttamente. Verificare che la SIM non sia stata disabilitata dall'operatore telefonico. Errore di comunicazione con modulo GSM (Contattare l'assistenza).
Lampeggio del LED VERDE ogni 0,5 secondi	<ul style="list-style-type: none"> Il lampeggio del LED VERDE oltre il minuto denota l'assenza di rete GSM in quella posizione. Si consiglia di cercare una zona con miglior segnale GSM. Verificare che l'antenna sia correttamente inserita ed avvitata. SIM non inserita correttamente. Verificare che la SIM non sia stata disabilitata dall'operatore telefonico.

CARATTERISTICHE TECNICHE

Alimentazione:	12Vac/cc - I max 500mA
Uscita relè:	1
Potenza di uscita:	Classe 4 (2W@850/900MHz) Classe 1 (1W@1800/1900MHz)
Sensibilità:	107 dB@850/900/1800/1900MHz
Batteria:	Nichel Metalidrato NI-Mh ricaricabile 3,6V - 400mA
Gestione utenti:	Si (con password opzionale)
Antenna esterna:	SI
Relè monostabile:	8A - 250Vac
Tipo comando:	APP, SMS.
Ingressi a contatto pulito:	1
Programmazione:	Via APP / SMS
Dimensioni:	140x85x44mm
Normative di riferimento:	CEI 0-16 Allegato M.



DIRETTIVA 2012/19/UE (Rifiuti di Apparecchiature Elettriche ed Elettroniche - RAEE):

Informazioni agli utenti:

L'etichetta con il cassonetto barrato presente sul prodotto indica che il prodotto non deve essere smaltito tramite la procedura normale di smaltimento dei rifiuti domestici. Per evitare eventuali danni all'ambiente e alla salute umana separare questo prodotto da altri rifiuti domestici in modo che possa venir riciclato in base alle procedure di rispetto ambientale. Per maggiori dettagli sui centri di raccolta disponibili, contattare l'ufficio governativo locale o il rivenditore del prodotto.

RAEE

MADE IN ITALY



FOGLIO ISTRUZIONE
RACCOLTA CARTA
Verifica le disposizioni
del tuo comune

CPF GROUP[®]

geca

GECA Srl
Via E. Fermi, n°98 25064 Gussago (BS) Italy
Tel. +39 030 3730218
gecasrl.it

cpfgroup.it

Dis.4034022B Cod. 2.7.10.3992