

MANUALE COMPLETO



Dali



Dali 310/312 Cronotermostato a Led **WiFi**
con monitoraggio della qualità dell'aria



Dali 311/313 Cronotermostato a Led **WiFi**



GECA HA SVILUPPATO UN'APPLICAZIONE PER SMARTPHONE/TABLET IN GRADO DI INTERFACCIARSI IN MANIERA SEMPLICE ED INTUITIVA AI PROPRI DISPOSITIVI. IN OGNI MOMENTO POTRAI VERIFICARE LO STATO DELLA TEMPERATURA E MODIFICARNE I VALORI.

GecApp









SCARICA
L'APP!



MADE IN ITALY

INDICE

PAG. 4	- Descrizione generale.	
PAG. 5	- <i>Dali</i> 310/312 (INDOOR AIR QUALITY)	
	- <i>Dali</i> 311/313.	
	- Installazione.	
	- Alimentazione.	
	- Collegamento elettrico .	
PAG. 6	- Installazione a semincasso <i>Dali</i> 310/311.	
PAG. 7	- Installazione a parete <i>Dali</i> 312/313.	
PAG. 8	- Display a led.	
	- Gas monitorati <i>Dali</i> 310/312 (INDOOR AIR QUALITY)	
PAG. 10	- Configurazione Wi-Fi (Prima accensione).	
PAG. 13	- Possibili errori/problemi.	
	- Aggiungi Smartphone/Tablet.	
	- Aggiungi/Cancela dispositivo.	
PAG. 14	- Invio impostazioni tramite App .	
PAG. 15	- Programma Automatico “ A ” in modalità Inverno “  ”.	
PAG. 16	- Programma settimanale.	
PAG. 17	- Contatto attivazione impianto “  ”.	
PAG. 18	- Programma Manuale “  ” in modalità Inverno “  ”.	
PAG. 19	- Manuale a tempo “  ” .	
PAG. 20	- Impostazioni.	
PAG. 21	- Altre Impostazioni.	
PAG. 23	- Temperatura Antigelo.	
PAG. 24	- Differenziale termico.	
PAG. 26	- Correzione temperatura.	
PAG. 27	- Pin blocco.	
PAG. 29	- Luminosità manuale.	
PAG. 30	- Indicatore a led.	
PAG. 31	- Soglia umidità.	
PAG. 32	- Notifica qualità dell'aria.	
PAG. 33	- Geolocalizzazione.	
PAG. 34	- <i>Relè 850 Wifi</i> .	
PAG. 38	- Tasti laterali / Manutenzione / Dimensioni.	
PAG. 39	- Caratteristiche tecniche.	



Dali

Cronotermostato Wi-Fi



DESCRIZIONE GENERALE

Dali sono i nuovi cronotermostati settimanali intelligenti di GECA dal design moderno e minimale che possono essere interrogati e programmati tramite una semplicissima APP gratuita.

A seconda dei modelli, possono essere installati nelle scatole da incasso a 2 o 3 moduli o a parete. Alimentati da 110 a 260Vac - 50/60Hz, consentono di avere sempre informazioni aggiornate sull'impianto di riscaldamento o condizionamento e di variarne lo stato e le impostazioni in modo semplice ed intuitivo.

La banda a led laterale (regolabile nella luminosità o escludibile) indica, cambiando colore:

- lo stato di salubrità dell'aria (*Dali* 310/*Dali* 312).
- lo scostamento dalla temperatura impostata (*Dali* 311/*Dali* 313).

L'**App**, che è in grado di gestire più cronotermostati contemporaneamente dallo stesso **Smartphone/Tablet**, consente di accendere e spegnere l'impianto di riscaldamento o condizionamento, programmare il funzionamento settimanale, commutare in modalità manuale, impostare la funzione antigelo e attivare, in caso di necessità, gli allarmi di superamento delle temperature impostate.

Grazie alla geolocalizzazione, il dispositivo può essere attivato/disattivato automaticamente in base alla distanza dell'utente dall'abitazione. Il cronotermostato *Dali* è predisposto per la connessione wireless ad un relè che consente l'attivazione di sistemi di ventilazione, ecc.

Dali' 310 & Dali' 312



INDOOR AIR QUALITY

Possono essere installati nelle scatole da incasso a 2 o 3 moduli (*Dali* 310) o a parete (*Dali* 312).

Grazie a sofisticati sensori, i cronotermostati *Dali* 310 e 312 consentono di misurare, oltre alla temperatura, i livelli di total-Composti Volatili Organici (VOC), di anidride carbonica (CO2) e di umidità relativa, comunicando, nel caso l'utente lo desideri, il superamento dei limiti di esposizione consigliati. Una banda a led sul dispositivo (disattivabile) indica visivamente lo stato di salubrità dell'aria, illuminandosi in tre differenti colori:

- **AZZURRO** = Qualità dell'aria ottima.

- **ARANCIONE** = Qualità dell'aria discreta.

- **ROSSO** = Qualità dell'aria scarsa.



L'**App**, che è in grado di gestire più cronotermostati contemporaneamente dallo stesso **Smartphone/Tablet**, consente di accendere e spegnere l'impianto di riscaldamento o condizionamento, programmare il funzionamento settimanale, commutare in modalità manuale, impostare la funzione antigelo e attivare, in caso di necessità, gli allarmi di superamento delle temperature impostate.

Grazie alla geolocalizzazione, il dispositivo può essere attivato/disattivato automaticamente in base alla distanza dell'utente dall'abitazione.

I cronotermostati *Dali* sono predisposti per la connessione wireless ad un relè (**Relè 850**) che consente l'attivazione di eventuali purificatori d'aria, sistemi di ventilazione, ecc.

Dalì 311 & Dalì 313

Possono essere installati nella scatola da incasso a 2 o 3 moduli (*Dalì* 311) o a parete (*Dalì* 313). Consentono di avere sempre informazioni aggiornate sull'impianto di riscaldamento o condizionamento e di variarne lo stato e le impostazioni in modo semplice ed intuitivo.

La banda a led laterale (regolabile nella luminosità o escludibile) indica, cambiando colore, lo scostamento dalla temperatura impostata:

- **AZZURRO** = temperatura ambiente inferiore a quella impostata.

- **VERDE** = temperatura ambiente simile a quella impostata.

- **ROSSO** = temperatura ambiente superiore a quella impostata.



L'**App**, che è in grado di gestire più cronotermostati contemporaneamente dallo stesso **Smartphone/Tablet**, consente di accendere e spegnere l'impianto di riscaldamento o condizionamento, programmare il funzionamento settimanale, commutare in modalità manuale, impostare la funzione antigelo e attivare, in caso di necessità, gli allarmi di superamento delle temperature impostate. Grazie alla geolocalizzazione, il dispositivo può essere attivato/disattivato automaticamente in base alla distanza dell'utente dall'abitazione. I cronotermostati *Dalì* sono predisposti per la connessione wireless ad un relè (**Relè 850**) che consente l'attivazione di eventuali purificatori d'aria, sistemi di ventilazione, ecc.

INSTALLAZIONE

L'altezza consigliata è di 1,5m dal pavimento, in luogo asciutto, esente da correnti d'aria e lontano da fonti di calore.

ATTENZIONE: Onde evitare possibili malfunzionamenti, assicurarsi di installare il Cronotermostato *Dalì* ad una distanza non inferiore a 50cm dal Router **Wi-Fi**.

ALIMENTAZIONE - COLLEGAMENTO ELETTRICO

Attenzione: Prima di effettuare i collegamenti elettrici escludere la tensione di rete.

I collegamenti elettrici devono essere effettuati mediante cavi sottotraccia.

Deve essere previsto un dispositivo magnetotermico per la disconnessione del cronotermostato dalla rete di alimentazione.

L'uscita è costituita da un relè con i contatti in scambio liberi da tensione in grado di sopportare un carico di **6A 250Vac / 30Vdc**.

I Cronotermostati *Dalì* devono essere alimentati alla tensione di rete attraverso i morsetti "**L**" e "**N**".

Ai cronotermostati *Dalì* è possibile collegare i dispositivi di riscaldamento/raffrescamento utilizzando gli schemi elettrici presenti nel seguente manuale.

INSTALLAZIONE A SEMINCASSO

Nei cronotermostati *Dali* a semincasso (*Dali* 310 e *Dali* 311) i morsetti sono situati nella parte posteriore del **Cestello**.

Attenzione: Prima di effettuare i collegamenti elettrici escludere la tensione di rete.

1 - Effettuare il collegamento elettrico in base al carico da comandare (Fig.1).

2 - Utilizzare le viti in dotazione per fissare il **Cestello** sulla **Scatola incasso** assicurandosi che il **Tasto di blocco** sia in basso (Fig.2).

3 - Inserire il cronotermostato *Dali* nei **Ganci** del **Cestello** e con un movimento rotatorio fissarlo fino all'avvenuto incastro con il **Tasto di blocco** (Fig.2).

Collegamento con bruciatore, caldaia murale, impianto di condizionamento, valvola di zona con ritorno a molla:

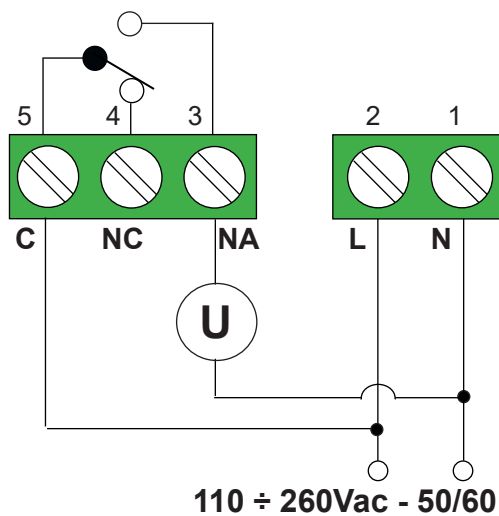

Collegamento con valvola di zona:

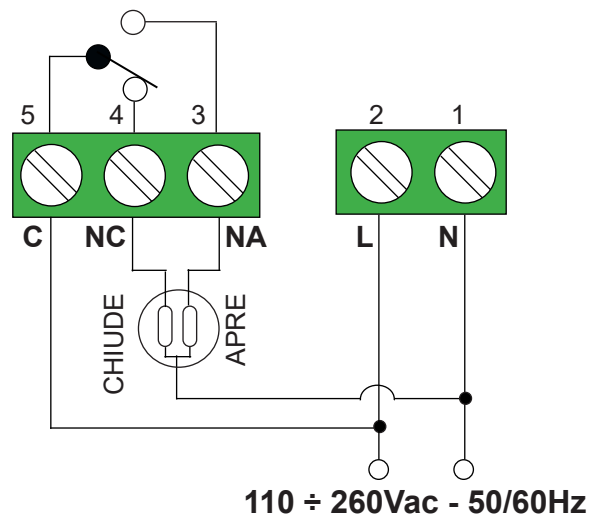

Fig.1

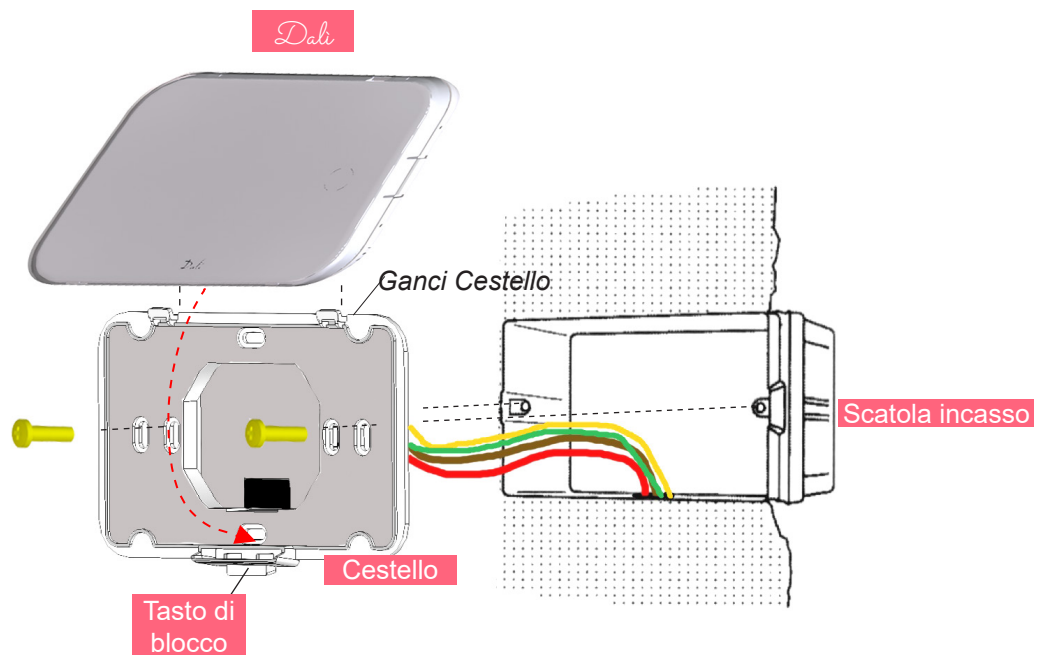

Fig.2

INSTALLAZIONE A PARETE

Nei cronotermostati *Dali* a parete (*Dali* 312 e *Dali* 313) i morsetti sono situati all'interno della **Base**.
Attenzione: Prima di effettuare i collegamenti elettrici escludere la tensione di rete.

1 - Effettuare il collegamento elettrico (Fig.3).

2 - Utilizzare le viti in dotazione per fissare la **Base** alla parete assicurandosi che il **Tasto di blocco** sia in basso (Fig.4).

3 - Utilizzare la **Vite** in dotazione per fissare l'**Antina** alla **Base**.

4 - Inserire il cronotermostato *Dali* nei **Ganci della Base** e con un movimento rotatorio fissarlo fino all'avvenuto incastro con il **Tasto di blocco** (Fig.4).

5 - Ripristinare la tensione di rete.

Collegamento con bruciatore, caldaia murale, impianto di condizionamento, valvola di zona con ritorno a molla:

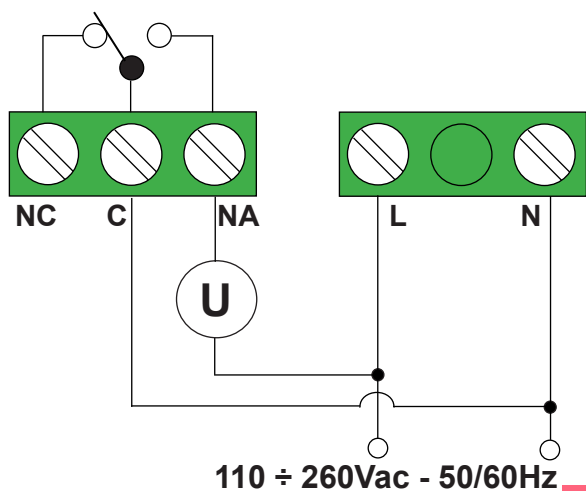
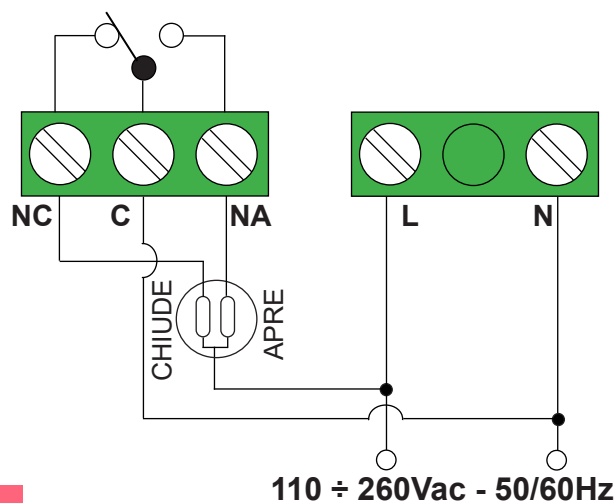

Fig.3

Collegamento con valvola di zona :



110 ÷ 260Vac - 50/60Hz

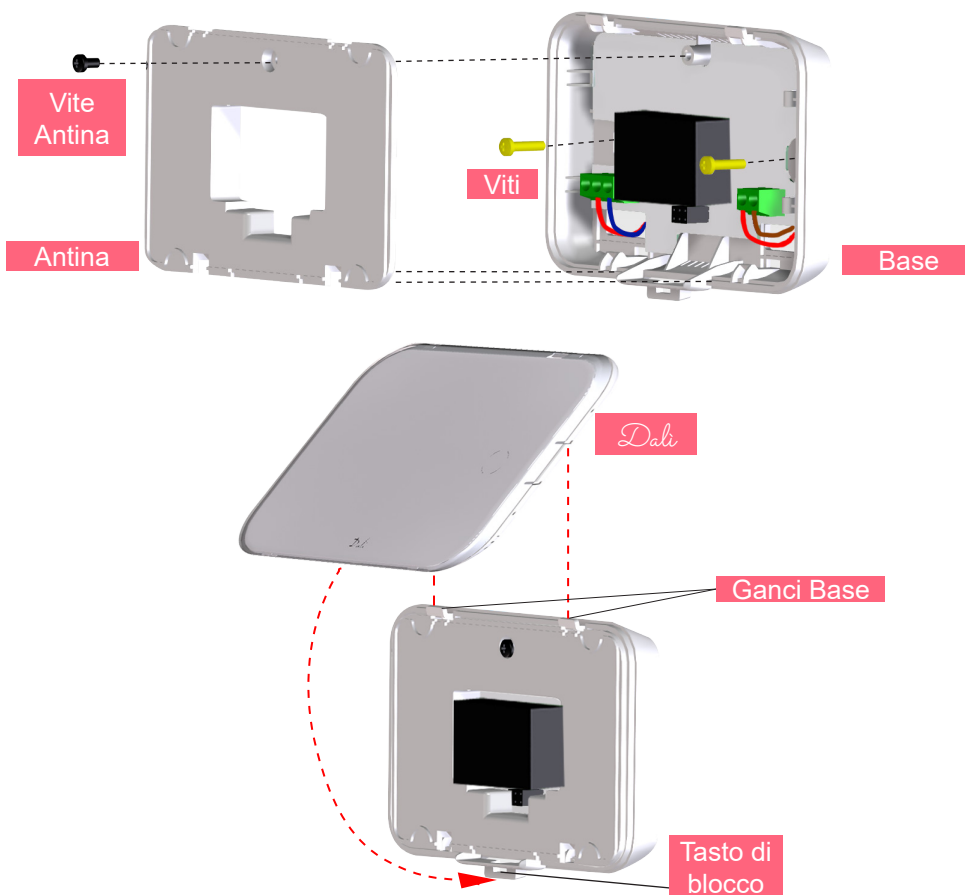
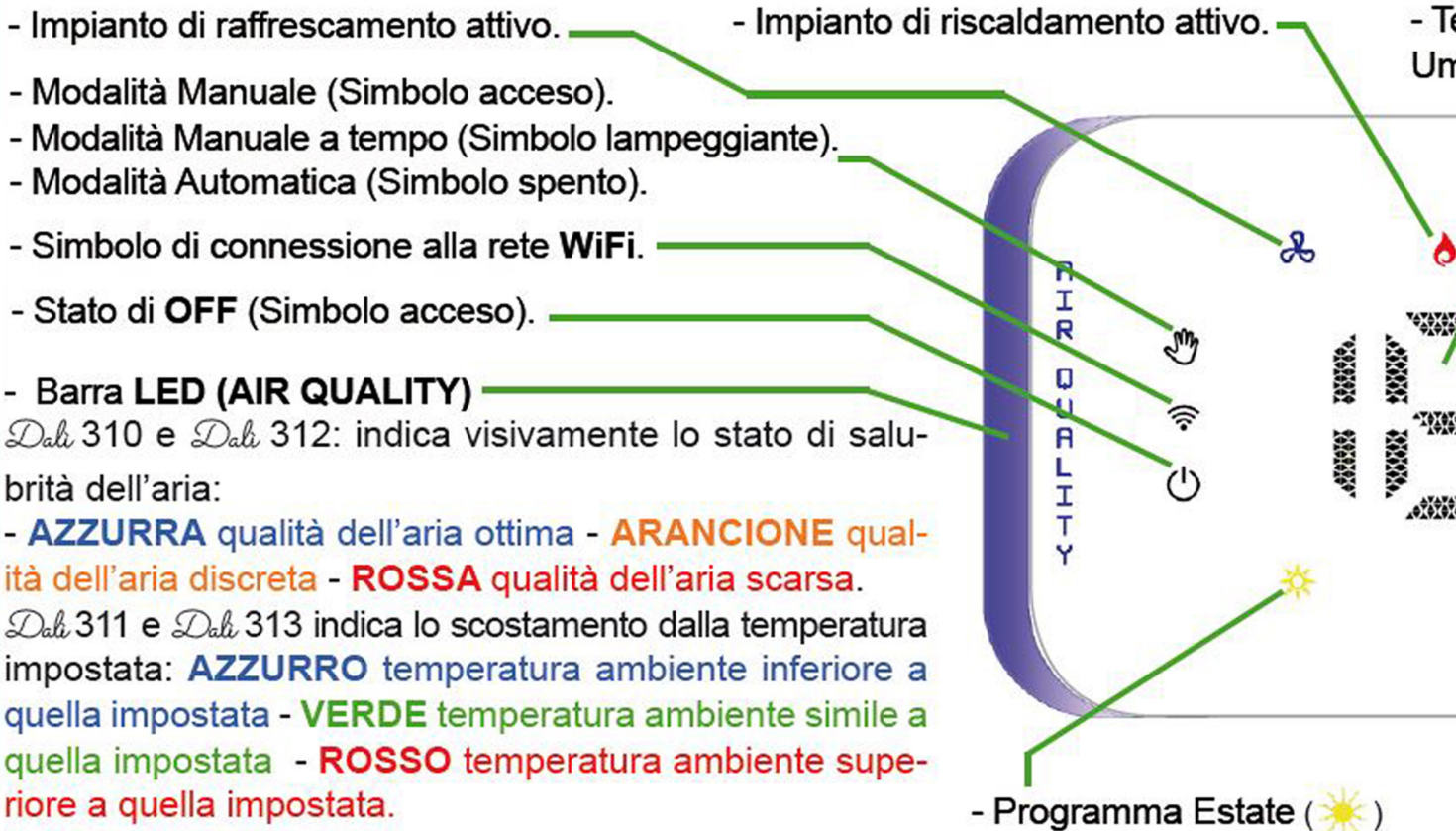

Fig.4



Dali 310 & Dali 312

Gas monitorati



AIR QUALITY

ATTENZIONE: I cronotermostati *Dali 310* e *Dali 312* sono in grado di rilevare i parametri di qualità dell'aria già dall'accensione con buona accuratezza, ma il sensore di tCOV e CO₂eq necessitano di 12 ore di funzionamento continuo per stabilizzarsi e rilevare i valori secondo specifiche. Si consiglia di areare sufficientemente il locale almeno una volta durante questo periodo di stabilizzazione.

Total Composti Organici Volatili

I Total Composti Organici Volatili, (tCOV), comprendono molti composti chimici differenti ma caratterizzati da un'elevata volatilità, in grado cioè di trasformarsi dallo stato solido a quello di vapore e andando ad inquinare l'aria che respiriamo. In ufficio (arredi, fibre tessili, rivestimenti murali, fotocopiatrici e simili), e in casa (stufe, fumo, la cottura dei cibi e la semplice presenza di persone) possono innalzare il valore dei tCOV oltre il livello massimo di tollerabilità.

Anche un semplice innalzamento di temperatura o umidità può scatenare l'emissione di COV. E' necessario garantire un'aerazione e una ventilazione adeguata negli ambienti indoor quotidianamente. I sintomi sull'uomo dipendono dal composto o dalla miscela di composti presenti in ambiente. Si va dai semplici mal di testa, perdita di concentrazione, sonnolenza, fino a problemi respiratori che, in soggetti sensibili o dopo lunga esposizione, possono diventare anche gravi. Tra i tCOV più importanti c'è il benzene (presente tra l'altro anche nel fumo di tabacco e che viene utilizzato per la produzione di materie plastiche), e la formaldeide (presente in larga parte nelle vernici dei mobili, colle, resine).

temperatura (°C) &
umidità rilevata (%)

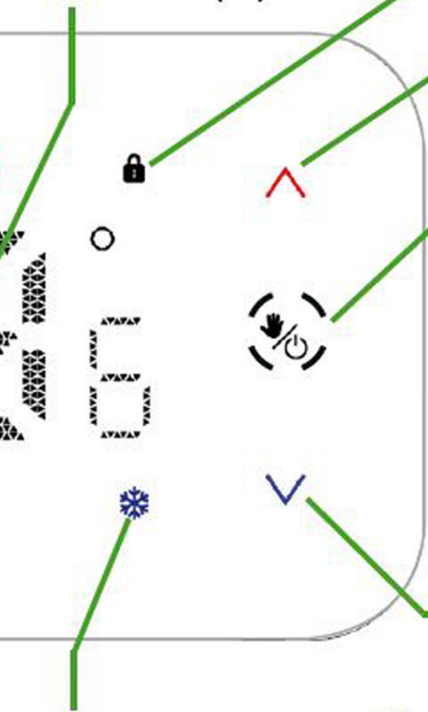

- Funzione di blocco tasti attiva.

- Tasto **Incremento temperatura (Programma Manuale)**.
Ad ogni pressione la temperatura aumenta di **0,2°C**, se premuto aumenta di **1 °C**.

- **Abilitare con un tocco il tasto prima di ogni operazione. Tasto Programma Automatico/Manuale e ON/OFF.**
Premuto per 3 secondi si **accende/spegne** il dispositivo. Con un singolo tocco cambia modalità di programma, da **Automatico a Manuale** e viceversa.

In modalità **Manuale** si accendono il simbolo “” e i tasti **Incremento temperatura** “” e **Decremento temperatura** “”.

- Tasto **Decremento temperatura (Programma Manuale)**.
Ad ogni pressione la temperatura diminuisce di **0,2°C**, se premuto diminuisce di **1 °C**.

- Programma Inverno ()

Questi sono stati dichiarati dalla comunità scientifica sostanze cancerogene. *Dali* utilizza un sensore intelligente a tecnologia CMOS multicella per avere un’ottima resistenza e durata nel tempo.

Limiti di esposizione:

L’OMS ha stabilito un valore di soglia massimo di 3mg/m3 oltre al quale la qualità dell’aria indoor risulta altamente insalubre.

Anidride Carbonica equivalente (CO2 eq).

L’Anidride Carbonica prodotta all’interno di un ambiente chiuso è avvertibile, se presente in grandi quantità, come “cattivo odore” o semplicemente come “aria viziata”. In grandi concentrazioni la **CO2** può portare a scarso rendimento, cali di concentrazione, difficoltà nel respirare, cefalea, spossatezza fisica.

L’Anidride Carbonica nota anche come **CO2**, è un gas inerte, inodore ed incolore, presente naturalmente nel nostro pianeta. Questo gas, in ambienti indoor, viene prodotto principalmente dal processo biologico della respirazione, secondo cui gli individui inalando molecole di Ossigeno rilasciano Anidride Carbonica. Può essere prodotta anche dalle piante, specialmente con assenza di luce. Per rilevare correttamente l’Anidride carbonica occorrono sensori piuttosto costosi.

Per ambienti indoor, ha senso stimare la presenza di anidride carbonica partendo dalla misurazione dei COV e dell’idrogeno. Questa stima prende il nome di “Anidride carbonica equivalente” (**CO2 eq**).

In condizioni “normali” la stima è approssimativamente corretta, ma in alcune condizioni, tipo presenza di vapori di prodotti per le pulizie, alcool etilico e altri VOC particolarmente interferenti, causano valori più elevati della reale concentrazione di **CO2** presente.

In queste condizioni l’aerazione del locale è raccomandata in quanto la **Qualità dell’aria** è comunque insalubre, a causa dell’elevata presenza di VOC.

Limiti di esposizione:

Non esiste un limite univoco per la CO2.

Varie legislazioni internazionali hanno imposto il limite di esposizione tra 800ppm e 1500ppm.

CONFIGURAZIONE WI-FI

- 1 - Appena alimentato il cronotermostato *Dali* si pone in modalità “Configurazione”. Sul display sarà visibile solo la temperatura misurata in ambiente.

Scaricate gratuitamente l'Applicazione **GecApp** con il vostro **Smartphone/Tablet** aiutandovi con il **QR code** sottostante oppure scaricandola da **Google play** o dall'**App Store**.

N.B. Per coloro che utilizzano un **Tablet** con sistema operativo **iOS** (iPad), all'interno dell'**App store** impostatelo su “Solo iPhone” nel menù a tendina.



- 2 - Entrare nelle impostazioni “” del vostro **Smartphone/Tablet** e:

- 1 - Attivare la connessione di rete **Wi-Fi** “”.
- 2 - Collegarsi alla rete **Wi-Fi** dell'edificio.

- 3 - Attivare l'Applicazione **GecApp** premendo sull'icona  (Fig.1).

- 4 - Selezionare il dispositivo *Dali* **WiFi** (Fig.2).

- 5 - Confermare l'inserimento di un **NUOVO DISPOSITIVO** (Fig.3).

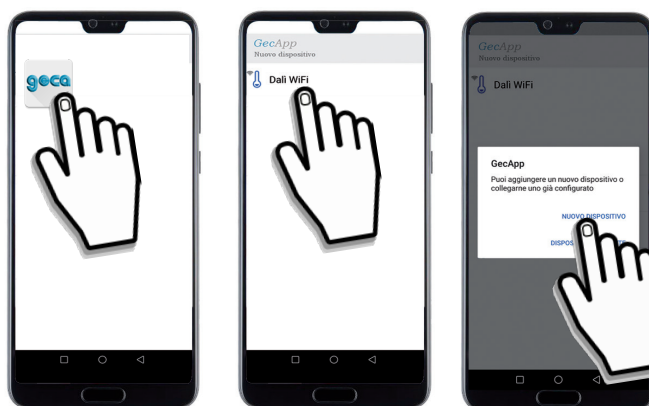

Fig. 1

Fig. 2

Fig. 3

- 6 - Solo per **iOS** : Se richiesto consentire l'accesso alla rete **Wi-Fi** “*Dali* **WiFi**”.

Il simbolo “” sul cronotermostato inizia a lampeggiare.

Nel caso si verifichi un “Errore di connessione” come da figura sottostante:



- 1 - Premere sul tasto “**CONNESSIONE MANUALE**”.
- 2 - Entrare nelle **Impostazioni di rete** del proprio **Smartphone/Tablet** e collegarsi alla rete **Wi-Fi** del cronotermostato “*Dali* **WiFi**”.
- 3 - Tornare nell'Applicazione **GecApp** e procedere con la configurazione (Fig.4).

7 - Inserire i dati (Fig.4):



Nome dispositivo
Inserire il nome del dispositivo (es. *Dali casa*).

SSID (Nome della rete Wi-Fi)

- **Solo per**  **iOS :**

Utilizzare il tasto “

- **Solo per**  **ANDROID :**

il campo **SSID** è già compilato con il nome della rete **Wi-Fi** di casa alla quale il **Cronotermostato** deve collegarsi.

ATTENZIONE: se il campo SSID non è automaticamente compilato, assicurarsi che lo **Smartphone/Tablet** sia collegato alla rete **Wi-Fi** di casa, chiudere e riaprire l'**App**, quindi riprovare. In alternativa, è possibile inserire manualmente il nome della rete **Wi-Fi**.

WI-FI PASSWORD

Inserire la password (in caso di rete **Wi-Fi** protetta) per collegarsi alla rete **Wi-Fi** (es. **Casa**).

PIN



Inserire il PIN che permette di associare in futuro al **Cronotermostato** un ulteriore **Smartphone/Tablet** (vedi par. **Aggiungi Smartphone/Tablet**).

Fig. 4

DHCP, INDIRIZZO IP etc. etc

Le seguenti impostazioni sono per utenti esperti.

Si consiglia la modifica solo in caso di effettiva necessità.

8 - Premere uno dei tasti “ il simbolo “

9 - A configurazione avvenuta, sul proprio **Smartphone/Tablet** viene così creato il **nuovo dispositivo** con la relativa **interfaccia di controllo** (Fig. 5) mentre sul **Cronotermostato** rimane acceso in modo fisso il simbolo “

Dopo pochi secondi l'interfaccia si aggiorna con i parametri del **Cronotermostato** e sarà possibile comunicare con lo stesso.

**N.B. Se entro un minuto l'interfaccia dello Smartphone/Tablet non si aggiorna con lo STATO del Cronotermostato premere sull'icona “

ATTENZIONE:
Nei modelli (*Dali 310 e Dali 312*) premere la scritta **AIR QUALITY** sul proprio **Smartphone/Tablet** per visualizzare i valori della salubrità dell'aria.**



Fig. 5 Interfaccia di controllo

N.B. Se lo Smartphone/Tablet non dovesse collegarsi alla rete Wi-Fi “Dali WiFi” vedere il paragrafo **Errori/ Problemi oppure uscire dalla modalità “Configurazione” ed effettuare un “RESET del modulo Wi-Fi”.**

LISTA DISPOSITIVI

STATO *Dali* **Wi-Fi**

10:52 GIO = Ora e giorno impostate sul **Cronotermostato** *Dali*.

23,4°C = Temperatura rilevata in casa.

25% = Umidità relativa rilevata.

A = Programma Automatico



= Programma Manuale a tempo



= Programma Manuale

24,0°C = Temp. impostata in Progr. Manuale.



= Modalità estate



= Modalità Inverno



= Carico disattivo OFF



= Carico attivo ON

AIR QUALITY (*Dali*. 310/312)

(Qualità dell'aria : **OTTIMA** / **DISCRETA** / **SCARSA**)

TEMPERATURA AMBIENTE (*Dali*. 311/313)

(**INFERIORE**/**SIMILE**/**SUPERIORE**)

AGGIORNAMENTO ORA

STATO *Dali* **Wi-Fi**.

- 23,4°C : Temperatura rilevata.
- 25% : Umidità relativa.
- **A** : Programma AUTOMATICO.
- ❄️ : Modalità Inverno.
- 💧 : Carico OFF.
- **AIR QUALITY** : Qualità dell'aria scarsa.
- Programma giornaliero/settimanale delle temperature impostate di ogni mezz'ora.

INVIA

Invio impostazioni al cronotermostato di casa *Dali*.

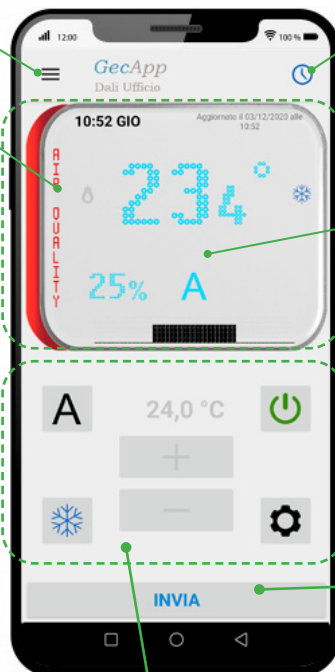

Fig. 6

PANNELLO DI COMANDO

NUOVE impostazioni di STATO del *Dali* **Wi-Fi**

A Programma Automatico



Programma Manuale a tempo (Max 16h e 59 min).



Programma Manuale

20,0°C = Temperatura Programma Manuale e Programma Manuale a tempo.

+

= Aumenta temperatura Manuale

-

= Diminuisce temperatura Manuale



Modalità Inverno



Modalità Estate



Dali **Wi-Fi** ON /



Dali **Wi-Fi** OFF



IMPOSTAZIONI (PARAMETRI AVANZATI)

Altre impostazioni

- Temperatura Massima superata
- Temperatura Minima superata
- Temperatura Antigelo
- Differenziale termico
- Correzione temperatura
- Manuale a tempo
- Pin con blocco
- Luminosità manuale
- Indicatore a led
- Soglia di umidità

Programmazione settimanale

- Modalità estate
- Modalità Inverno

Notifiche qualità dell'aria

Geolocalizzazione

Configurazione Relè 850WiFi

Configura assistente vocale

- Google Home
- Amazon Alexa

POSSIBILI ERRORI/PROBLEMI

- **Se durante la configurazione non vi è comunicazione tra Smartphone/Tablet e Cronotermostato:**
 - Premere il tasto **"RESET"** presente sul cronotermostato (paragrafo TASTI LATERALI) fino alla comparsa della scritta **RST** sul display.
 - Disattivare la rete **DATI MOBILI** .
 - Solo per iOS:** Ricollegarsi manualmente con lo **Smartphone/Tablet** alla rete **"Dali Wi-Fi"** posizionandosi a circa di 2/3 metri dal **Cronotermostato**.
- **Se il simbolo Wi-Fi "📶" lampeggia:**
 - E' assente il segnale di rete **Wi-Fi**.
 - Verificare la copertura di rete **Wi-Fi** nella zona di installazione.
 - Al ripristino della rete **Wi-Fi** il cronotermostato si riconnette automaticamente.
- **Il Cronotermostato non si connette alla rete Wi-Fi dell'edificio e/o appare la scritta "Er3":**
 - Verificare copertura rete **Wi-Fi** nella zona di installazione. (Il simbolo **Wi-Fi** lampeggia). Se appare la scritta **"Er3"**, premere il tasto **"RESET"** presente sul cronotermostato fino alla comparsa della scritta **RST** sul display (3 secondi circa). Ripetere la procedura di **"Configurazione"** assicurandosi di inserire la **password** corretta.
- **Se dopo la "Configurazione" appare la scritta "Er4":**
 - Il modulo **Wi-Fi** è connesso alla rete **Wi-Fi** ma non riesce ad accedere ad internet.
 - Controllare che l'indirizzo **IP** sia corretto, che il **router** abbia effettivamente accesso ad internet e che non vi sia un "firewall" che blocchi il dispositivo. (Le porte di comunicazione UDP 50001 e 53030 devono essere aperte). Quindi ripetere la procedura di **"Configurazione"**.
- **L'app visualizza "Dispositivo non in rete":**
 - Premere sull'icona  e riselectare il dispositivo.
 - Verificare che lo **Smartphone/Tablet** e **Cronotermostato** abbiano una connessione ad internet attiva. Può essere che non vi sia la rete elettrica nell'edificio o la rete **Wi-Fi** alla quale è collegato il cronotermostato.

AGGIUNGI SMARTPHONE/TABLET

Per poter gestire il Cronotermostato *Dali* da un altro dispositivo (**Smartphone** o **Tablet**) procedere come segue:

- 1 - Connettersi alla stessa rete **Wi-Fi** alla quale è collegato il **Cronotermostato Dali** da associare.
- 2 - Scaricare e aprire l'applicazione **GecApp**  sul nuovo **Smartphone/Tablet**.
- 3 - Selezionare **Dali Wi-Fi** e premere il tasto **"DISPOSITIVO ESISTENTE"**.
L'**App GecApp** cercherà i dispositivi *Dali* esistenti.
- 4 - Selezionare il dispositivo a cui associarsi (es. *Dali casa*).
- 5 - Inserire il **"Pin"** di associazione inserito al momento della prima configurazione del **Cronotermostato Dali Wi-Fi**.
- 6 - Confermare l'operazione premendo **"OK"**.

Sul proprio **Smartphone/Tablet** si crea la relativa **Interfaccia di controllo** (Paragrafo - Configurazione Wi-Fi).

Il **Cronotermostato Dali** ora sarà gestito anche dal nuovo **Smartphone/Tablet**.

AGGIUNGI/CANCELLA DISPOSITIVO

Per aggiungere un nuovo dispositivo (**Dali Wi-Fi, Roma Wi-Fi, Green Wi-Fi, GecApp Crono Wi-Fi, GecApp Crono GSM o Telecontrollo GSM03**) dalla **Schermata Principale** del vostro **Smartphone/Tablet** procedere come segue:

- 1 - Premere l'icona  e successivamente l'icona **" + "**.
- 2 - Selezionare il nuovo dispositivo da inserire.
- 3 - Effettuare la configurazione paragrafo **"CONFIGURAZIONE NUOVO DISPOSITIVO"**.

Per cancellare un dispositivo già presente, premere l'icona  e successivamente l'icona  adiacente al nome del dispositivo.

Premere l'icona  e confermare l'eliminazione premendo il tasto **OK**.

INVIO IMPOSTAZIONI TRAMITE APP

STATO *Dali Wi-Fi*

Mediante i pulsanti del PANNELLO DI COMANDO (Fig.6) impostare la modalità di funzionamento desiderata e premere il tasto **INVIA**.

Dopo alcuni secondi si riceve una *push notification* di conferma aggiornamento **STATO**.

Lo **STATO** del **Cronotermostato *Dali Wi-Fi*** si aggiorna con le nuove impostazioni.

N.B. Se l'invio delle nuove impostazioni di **STATO** avviene utilizzando la stessa rete **Wi-Fi** a cui è collegato il **Cronotermostato** la comunicazione sarà pressochè istantanea.

Se l'invio delle nuove impostazioni di **STATO** avviene utilizzando una rete diversa rispetto a quella a cui è collegato il **Cronotermostato** la comunicazione avverrà entro 30 secondi circa.



Esempio: ON/OFF

Per spegnere *Dali Wi-Fi* di casa impostare l'icona  e premere il tasto **INVIA** (Fig.8). Il **cronotermostato** di casa riceverà le nuove impostazioni entro un lasso di tempo di 15 secondi circa. All'avvenuto spegnimento sullo **Smartphone/Tablet** si riceverà una *push notification* (*Parametri aggiornati correttamente*).

Per accendere *Dali Wi-Fi* di casa impostare l'icona  e premere il tasto **INVIA** (Fig.9). All'avvenuta accensione sullo **Smartphone/Tablet** si riceverà una *push notification* (*Parametri aggiornati correttamente*).

Sul display del vostro **Smartphone/Tablet** si visualizzerà lo **STATO** del *Dali Wi-Fi* di casa aggiornato.



Fig.8

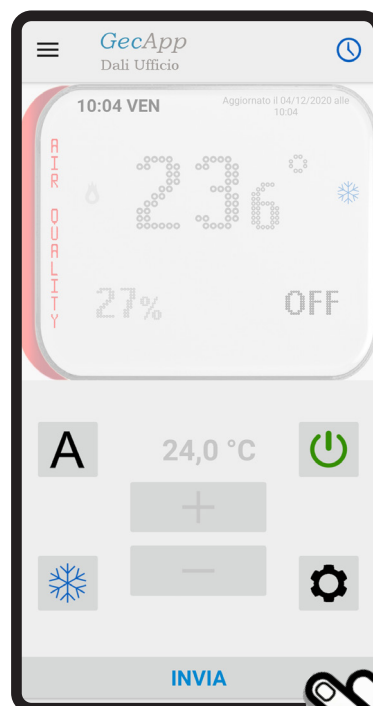



Fig.9



Esempio: PROGRAMMA AUTOMATICO & MODALITA' INVERNO

Nel Programma AUTOMATICO **A**, *Dali Wi-Fi* funziona come cronotermostato ed esegue il programma impostato dall'utente nelle 24 ore della giornata per tutta la settimana.

Per impostare il Programma AUTOMATICO “**A**” e la Modalità INVERNO “❄️” **Cronotermostato/Tablet**, procedere come segue:

- 1 - Impostare il *Dali Wi-Fi* in ON  (Fig.10).
- 2 - Impostare il Programma AUTOMATICO **A** (Fig.10).
- 3 - Impostare la modalità INVERNO  (Fig.10).
- 4 - Premere il tasto **INVIA** ed il tasto **OK** (Fig.10).

Il cronotermostato di casa riceverà le nuove impostazioni entro un lasso di tempo di 15 secondi circa. All'avvenuto aggiornamento delle impostazioni sullo **Smartphone/Tablet** si riceverà una *push notification* del tipo “*Parametri aggiornati correttamente*” e si aggiornerà la finestra di **STATO** del **Cronotermostato** sull'**App** (Fig.11).

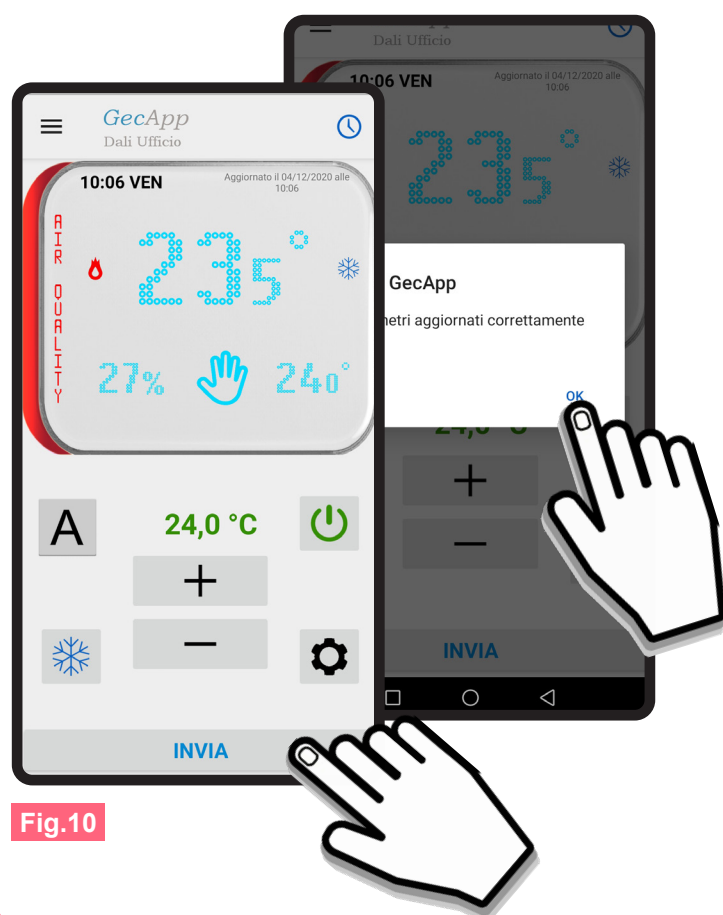



PROGRAMMAZIONE SETTIMANALE

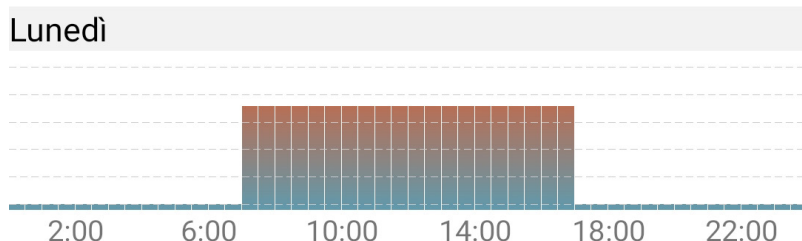

Per impostare le temperature della giornata per tutti i giorni della settimana nelle modalità ESTATE

ed INVERNO procedere come segue:

Dalla **Schermata principale** premere il tasto .

Per programmare la modalità ESTATE premere sulla parola “**Estate**”.

Per programmare la modalità INVERNO premere sulla parola “**Inverno**”.

Si entra in una schermata dove viene visualizzata l'intera programmazione settimanale (Fig.12). Per programmare un singolo GIORNO, premere sul GIORNO corrente.

Es. programmazione in modalità INVERNO:

Dalla schermata di figura 12 premere sul giorno stabilito (es. Lunedì) si apre la schermata di figura 13 dove vengono riportate nel dettaglio le temperatura di ogni **MEZZ'ORA**.

1 - Per impostare la temperatura di ogni **MEZZ'ORA** premere la **MEZZ'ORA** desiderata ed utilizzare i tasti “**-**” e “**+**” per aumentare o diminuire i gradi “°C”(Fig. 13).

2 - Per confermare premere il tasto “” .

A questo punto l'interfaccia si posiziona direttamente nella **MEZZ'ORA** successiva in modo tale che se si volesse impostare la medesima temperatura basta premere il tasto “”.

3 - Procedere quindi alla programmazione giornaliera.

4 - Per copiare il programma giornaliero del giorno (es.“LUNEDI”) in altri giorni della settimana premere il tasto “”, e selezionare i giorni desiderati (Fig. 14).

5 - Premere il tasto “**OK**” per confermare la copiatura (Fig. 14).

6 - Ritornare sulla schermata di figura 12 premendo il tasto “” nella quale si visualizzerà tutta la programmazione effettuata.

Procedere eventualmente alla programmazione di altri giorni secondo la procedura appena descritta e premere il tasto “” per inviare al *Dali* **Wi-Fi** le nuove impostazioni.

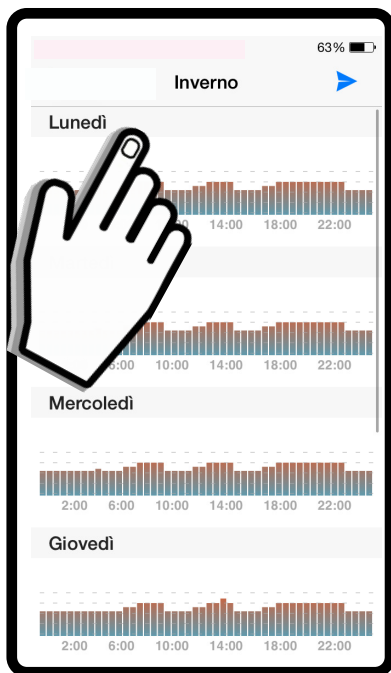

Fig.12

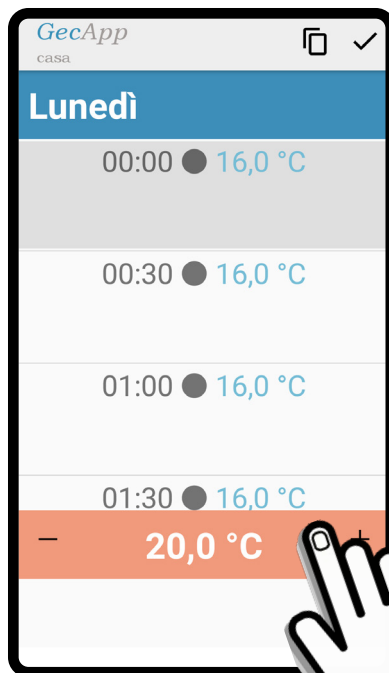

Fig.13

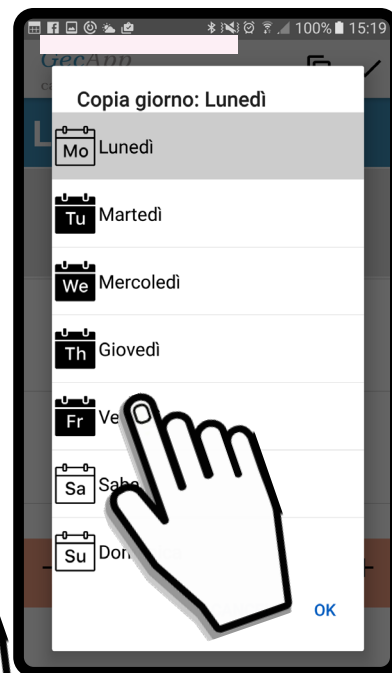

Fig.14

Il cronotermostato di casa riceverà le nuove impostazioni entro un lasso di tempo di 15 secondi circa. All'avvenuto aggiornamento delle impostazioni sullo **Smartphone/Tablet** si riceverà una *push notification* del tipo "Parametri aggiornati correttamente".

Sul display del vostro **Smartphone/Tablet** nella **Schermata principale** si visualizzerà il grafico delle temperature appena programmate.





CONTATTO ATTIVAZIONE IMPIANTO





L'attivazione o la disattivazione dell'impianto di riscaldamento/raffrescamento avviene al raggiungimento delle soglie di temperatura programmate, mediante la commutazione dell'apposito contatto del relè.

Il simbolo di attivazione dell'impianto di riscaldamento/raffrescamento è "  ".



Esempio: PROGRAMMA MANUALE & MOD. INVERNO

Nel Programma MANUALE, *Dali Wi-Fi* funziona come un semplice termostato. Per impostare il **Programma MANUALE**  e la modalità **INVERNO**  dal **Cronotermostato/Tablet**, procedere come segue:

- 1 - Impostare il *Dali Wi-Fi* in ON  (Fig.15).
- 2 - Impostare il Programma MANUALE  (Fig.15).
- 3 - Impostare la modalità INVERNO  (Fig.15).
- 4 - Con i tasti “  ” e “  ” (Fig.15) impostare la temperatura che si desidera avere nel proprio appartamento/stabile.
- 5 - Premere il tasto **INVIA** ed il tasto **OK** (Fig.15).

Il **cronotermostato** di casa riceverà le nuove impostazioni entro un lasso di tempo di 15 secondi circa.

All'avvenuto aggiornamento delle impostazioni (Fig.16) sullo **Smartphone/Tablet** si riceverà una **push notification** del tipo “*Parametri aggiornati correttamente*”. Sul display del vostro **Smartphone/Tablet** nella **Schermata principale** si aggiornerà lo **STATO** del *Dali Wi-Fi* di casa.

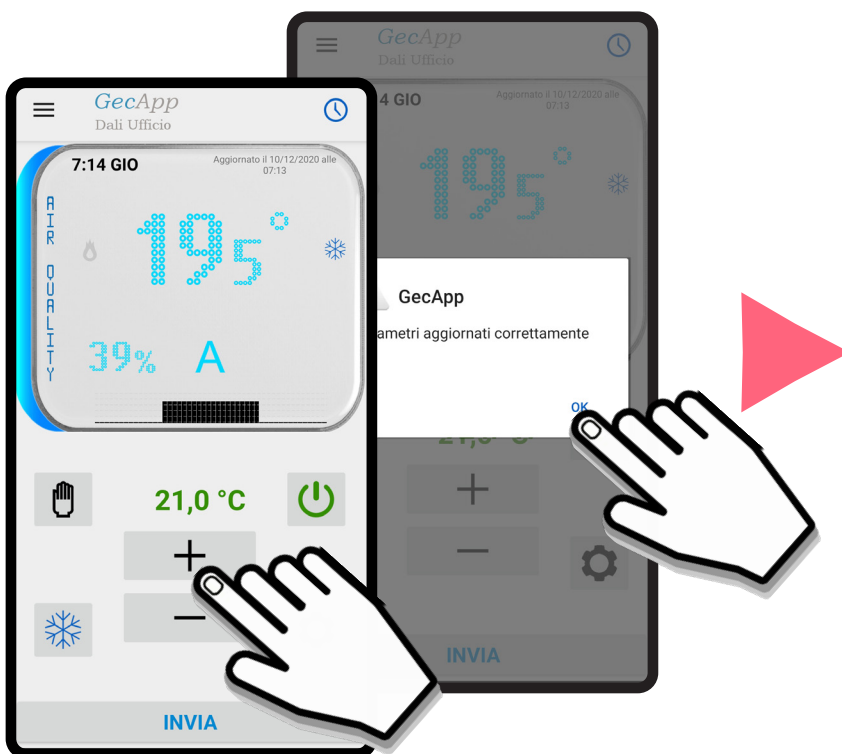

Fig.15



Fig.16





MANUALE A TEMPO



La modalità MANUALE A TEMPO permette al cronotermostato *Dali Wi-Fi* di funzionare in modalità manuale per un determinato periodo di tempo.

Il periodo di tempo varia da un minimo di 1 Minuto fino ad un massimo di **16 Ore e 59 Minuti**. Nella **Schermata principale** impostare l'icona “” di (Fig.17).

Per IMPOSTARE il periodo di tempo e la temperatura procedere come segue:

- 1 - Premere il tasto “” (Fig.17).
- 2 - Premere su “Altre impostazioni”.
- 3 - Abilitare “Manuale a tempo” e premere sul tempo “”.
- 4 - Scorrere le cifre ed impostare le “Ore” ed i “Minuti” (Fig.18) e premere “OK”.
- 5 - Confermare premendo il tasto “” per inviare la tempistica al **Cronotermostato**.

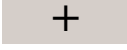
Il tempo impostato rimane in memoria per tutte le successive volte che si voglia utilizzare la modalità MANUALE A TEMPO.

- 6 - Con i tasti “” e “” impostare la temperatura che si desidera avere nel proprio appartamento/stabile (Fig.19) e premere il tasto **INVIA**.

Il cronotermostato di casa riceverà le nuove impostazioni entro un lasso di tempo di 15 secondi circa. All'avvenuto aggiornamento delle impostazioni sullo **Smartphone/Tablet** si riceverà una **push notification** del tipo “Parametri aggiornati correttamente”.

Sul display del vostro **Smartphone/Tablet** nella **Schermata principale** si aggiornerà lo **STATO** del *Dali Wi-Fi* di casa. Sul display del **Cronotermostato** di casa lampeggerà il simbolo “” fino al termine del countdown del periodo di tempo impostato.



Fig.17



Fig.18

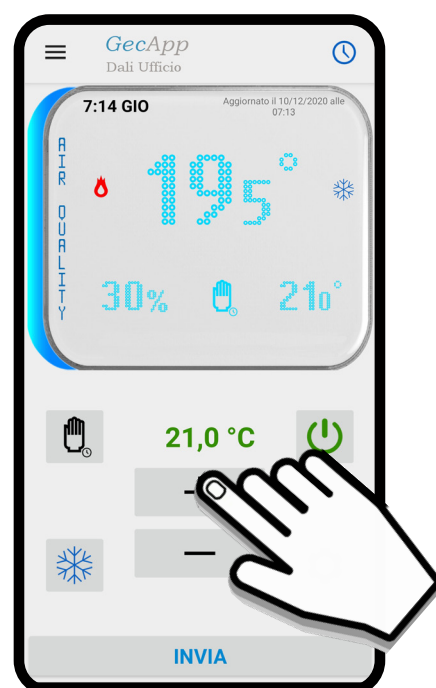

Fig.19







IMPOSTAZIONI

Premere il tasto “  ” dalla **Schermata principale** per entrare nel menù **IMPOSTAZIONI** (Fig.20).

Dalla schermata **IMPOSTAZIONI** è possibile gestire:

-  **Altre impostazioni**

Programmazione settimanale

-  **Programma ESTATE**
-  **Programma inverno**
-  **Notifiche qualità dell'aria**
-  **Geolocalizzazione**
-  **Configurare il relè 850 Wifi**

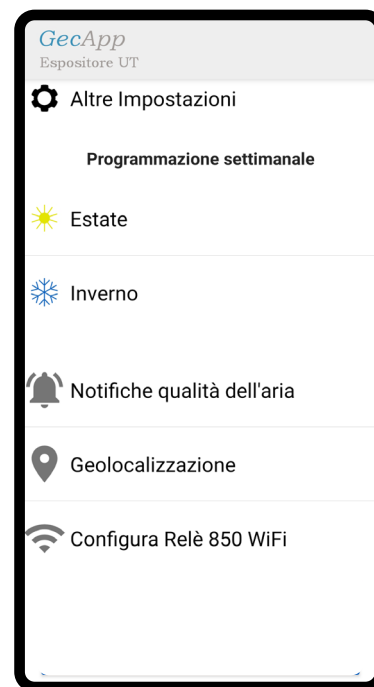

Fig.20



ALTRE IMPOSTAZIONI:

PARAMETRI AVANZATI

Dalla menù **IMPOSTAZIONI** (Fig.21) premere“  **Altre impostazioni**” per entrare in **PARAMETRI AVANZATI** (Fig.22) dove si può gestire:

- Temperatura massima superata.
- Temperatura minima superata.
- Temperatura Antigelo.
- Manuale a tempo (vedere precedente paragrafo “MANUALE A TEMPO”).
- Pin blocco
- Luminosità manuale.
- Indicatore a led.
- Soglia Umidità (solo con relè 850 Wifi installato).

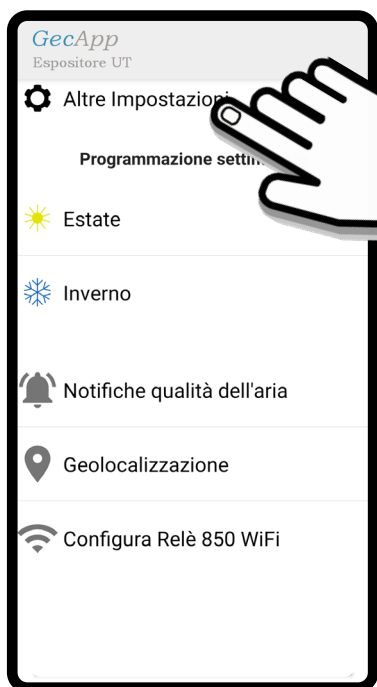

Fig.21



Fig.22

TEMP. MASSIMA SUPERATA

TEMP. MINIMA SUPERATA

Temperatura massima e la **Temperatura minima** sono due soglie di temperatura, al superamento delle quali viene inviata una *push notification* di avviso.

La *push notification* viene inviata a tutti gli utenti associati al *Dali Wi-Fi*.

Di default **Temperatura massima** e **Temperatura minima** sono disattivate.

1 - Abilitare per attivare la soglia **Temp. Massima** e Soglia di **Temp. Minima** (Fig.23).

2 - Premere sui gradi **40,0 °C** (Fig.24).

3 - Con i tasti “**+**” e “**-**” (Fig.25) impostare la soglia di **Temperatura Massima** e **Temperatura Minima**.

4 - Memorizzare la soglia di temperatura premendo “**OK**”.

5 - Premere “**INVIA**” per inviare al *Dali Wi-Fi* le nuove impostazioni.

Il **cronotermostato** di casa riceverà le nuove impostazioni entro un lasso di tempo di 15 secondi circa. All'avvenuto aggiornamento delle impostazioni sullo **Smartphone/Tablet** si riceverà una *push notification* del tipo “*Parametri aggiornati correttamente*”.

Per disabilitare la **Temperatura Minima e Massima** togliere il Flag “” da **Temperatura Minima e Temperatura Massima** e premere i tasti “**OK**” ed “**INVIA**” per inviare al *Dali Wi-Fi* le nuove impostazioni.



Fig.23

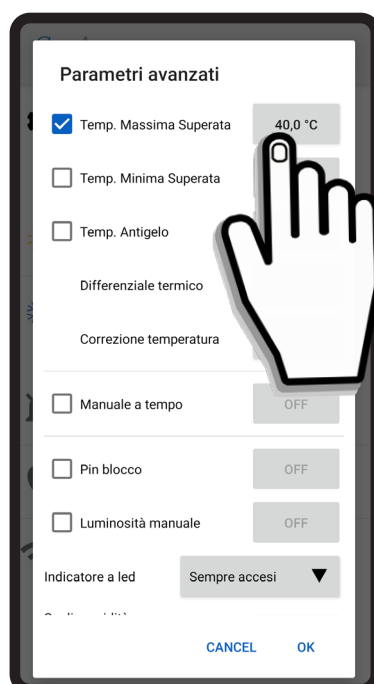

Fig.24

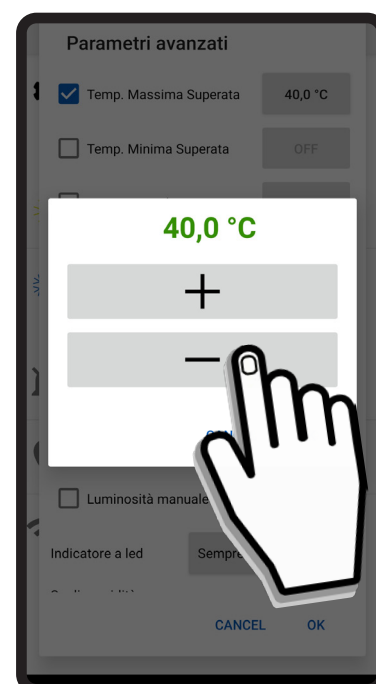



Fig.25

TEMP. ANTIGELO

Quando la temperatura ambiente scende al di sotto della **Temperatura Antigelo** il *Dali Wi-Fi* si accende e ATTIVA () il carico ad esso collegato.

La **Temperatura Antigelo** può essere impostata da un minimo di **1°C** ad un massimo di **7°C**.
La **Temperatura Antigelo** è impostata di default a **5°C**.

- 1 - Abilitare per impostare la **Temperatura Antigelo** (Fig.26).
- 2 - Premere sui gradi **5,0 °C** (Fig.27).
- 3 - Con i tasti “ **+** ” e “ **-** ” impostare la **Temperatura Antigelo** (Fig.28).
- 4 - Memorizzare la **Temperatura Antigelo** premendo “**OK**”.
- 5 - Premere “**INVIA**” per inviare al *Dali Wi-Fi* le nuove impostazioni.

Il **cronotermostato** di casa riceverà le nuove impostazioni entro un lasso di tempo di 15 secondi circa. All'avvenuto aggiornamento delle impostazioni sullo **Smartphone/Tablet** si riceverà una **push notification** del tipo “*Parametri aggiornati correttamente*”.

Per **disabilitare** la **Temperatura Antigelo** togliere il Flag “ ” da **Temperatura Antigelo** e premere i tasti “**OK**” ed “**INVIA**” per inviare al *Dali Wi-Fi* le nuove impostazioni.

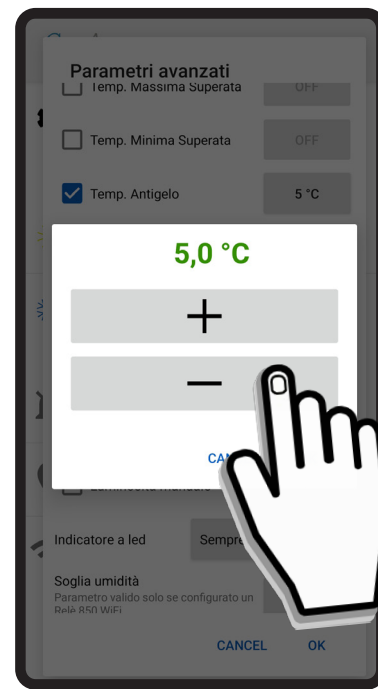

DIFFERENZIALE TERMICO

Il DIFFERENZIALE TERMICO è l'intervallo di intervento del cronotermostato centrato sulla TEMPERATURA IMPOSTATA da raggiungere.

Esso è più o meno grande in funzione dell'indice di variabilità della temperatura ambiente (grandezza dell'ambiente e influenze dell'ambiente esterno).

Nel programma INVERNO (❄️) il cronotermostato aziona l'impianto di riscaldamento quando nell'ambiente viene rilevata la temperatura:

TEMPERATURA IMPOSTATA - SEMI_DIFFERENZIALE TERMICO

L'impianto di riscaldamento viene spento quando nell'ambiente viene rilevata la temperatura:

TEMPERATURA IMPOSTATA + SEMI_DIFFERENZIALE TERMICO

Viceversa, nel programma ESTATE (☀️) l'impianto di raffrescamento e/o condizionamento viene azionato quando nell'ambiente viene rilevata la temperatura:

TEMPERATURA IMPOSTATA + SEMI_DIFFERENZIALE TERMICO

L'impianto di raffrescamento e/o condizionamento viene quindi spento quando la temperatura rilevata è:

TEMPERATURA IMPOSTATA - SEMI_DIFFERENZIALE TERMICO

Il DIFFERENZIALE TERMICO è pre-impostato nel cronotermostato a **0,4 °C**.

Quindi, ad esempio:

- TEMPERATURA IMPOSTATA: 20.0°C
- DIFFERENZIALE TERMICO: 0.4°C

TEMPERATURA RILEVATA:

$$20.0 - 0.2 \text{ °C} = 19.8 \text{ °C} \blacktriangleright \text{ IMPIANTO RISCALDAMENTO ON}$$

TEMPERATURA RILEVATA:

$$20.0 + 0.2 \text{ °C} = 20.2 \text{ °C} \blacktriangleright \text{ IMPIANTO RISCALDAMENTO OFF}$$

Il **Differenziale termico** può essere impostato da un minimo di **0,2°C** ad un massimo di **2,0°C**.

Il **Differenziale termico** è impostato di default a **0,4°C**.

- 1 - Premere sui gradi **0,4 °C** per impostare il **Differenziale termico** (Fig.29).
- 2 - Con i tasti “**+**” e “**-**” impostare il **Differenziale termico** (Fig.30).
- 3 - Memorizzare il **Differenziale termico** premendo “**OK**” (Fig.31).
- 4 - Premere i tasti “**OK**” e “**INVIA**” per inviare al *Dalí* **Wi-Fi** le nuove impostazioni.

*Il cronotermostato di casa riceverà le nuove impostazioni entro un lasso di tempo di 15 secondi circa. All'avvenuto aggiornamento delle impostazioni sullo **Smartphone/Tablet** si riceverà una push notification del tipo “Parametri aggiornati correttamente”.*



Fig.29

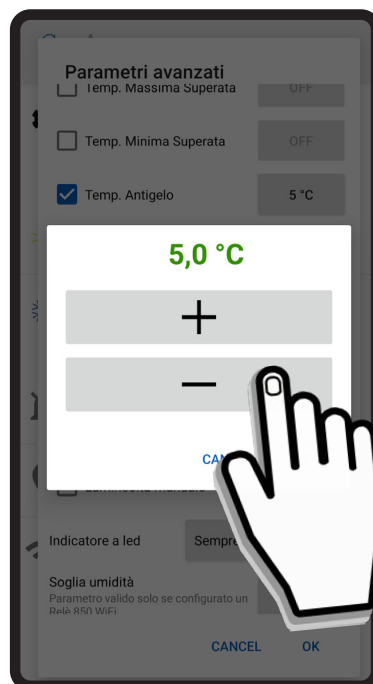

Fig.30



Fig.31

CORREZIONE TEMPERATURA

La funzione **Correzione di temperatura** si utilizza nel caso in cui si ha una misurazione della temperatura ambiente falsata a causa di elementi di disturbo quali termoconvettori, refrigeratori etc etc. Dal proprio **Smartphone/Tablet** è possibile compensare la temperatura rilevata dal cronotermostato da un range di **-5°C a +5°C**.

Esempio:

Supponiamo di impostare la "Correzione di temperatura" a: **- 2.0°C**.

Supponiamo che il cronotermostato *Dali Wi-Fi* i rilevi sul display una temperatura di **20.0°C** a fronte di una temperatura di **22,5°C** reali presenti.

In questo caso è possibile utilizzare la funzione di "Correzione Temperatura" impostando il valore a **+2,5°C** cosicchè: **20°C+2,5°C =22,5°C**

La **Correzione temperatura** è impostata di default a **0,0°C**.

- 1 - Premere sui gradi **0,0 °C** per impostare la **Correzione temperatura** (Fig.32).
- 2 - Con i tasti "**+**" e "**-**" impostare la **Correzione temperatura** (Fig.33).
- 3 - Memorizzare la **Correzione temperatura** premendo "**OK**" (Fig.34).
- 4 - Premere i tasti "**OK**" e "**INVIA**" per inviare al *Dali Wi-Fi* le nuove impostazioni.

Il cronotermostato di casa riceverà le nuove impostazioni entro un lasso di tempo di 15 secondi circa. All'avvenuto aggiornamento delle impostazioni sullo Smartphone/Tablet si riceverà una push notification del tipo "Parametri aggiornati correttamente".



Fig.32

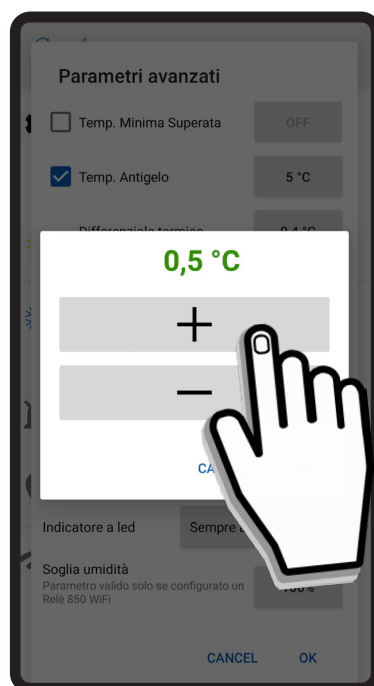

Fig.33

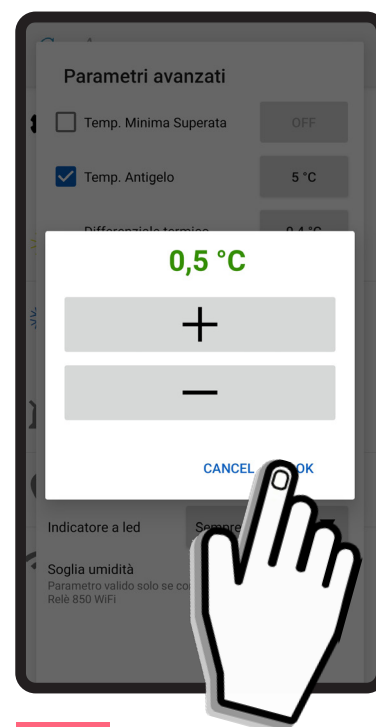



Fig.34

PIN BLOCCO

La funzione **Pin blocco** si utilizza nel caso in cui si vuole bloccare la tastiera del proprio cronotermostato *Dali Wi-Fi* direttamente dallo **Smartphone/Tablet**.

Di default la funzione **Pin blocco** è disattivata. Il **Pin blocco** è composta da 3 cifre.

Per attivare la funzione **Pin blocco** procedere come segue:

- 1 - Abilitare  per impostare la **Pin blocco** (Fig.35).
- 2 - Premere sulla cifra **000** e con i tasti “**+**” e “**-**” impostare il codice **PIN blocco** desiderato (Fig.36).
- 3 - Premendo il tasto “**OK**” per memorizzare il **PIN blocco** (Fig.37).
- 4 - Premere i tasti “**OK**” e “**INVIA**” per inviare al *Dali Wi-Fi* le nuove impostazioni.

Sul display del cronotermostato *Dali Wi-Fi* appare il simbolo “” per pochi secondi.

*Il cronotermostato di casa riceverà le nuove impostazioni entro un lasso di tempo di 15 secondi circa. All'avvenuto aggiornamento delle impostazioni sullo **Smartphone/Tablet** si riceverà una push notification del tipo “Parametri aggiornati correttamente”.*



Fig.35

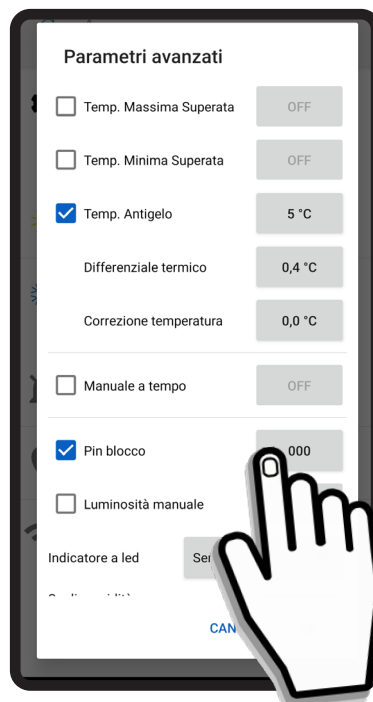

Fig.36

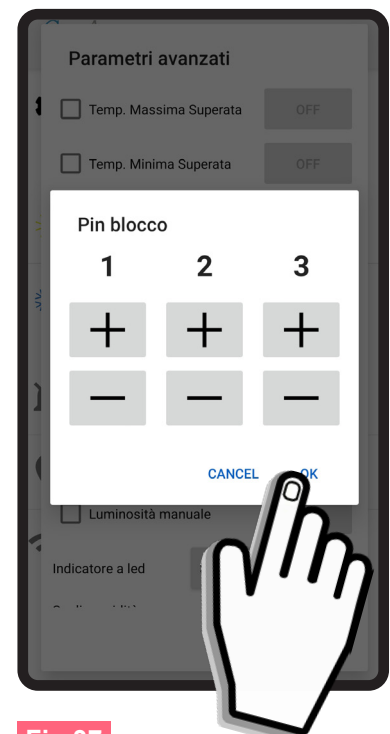

Fig.37

Per disattivare il **Pin blocco**:

1 - Togliere il **Flag** “  ” dalla funzione **Pin blocco**.

La modalità **Pin blocco** si disabilita “  ”.

2 - Premere i tasti “**OK**” ed “**INVIA**” per inviare al *Dali Wi-Fi* le nuove impostazioni.

E' anche possibile disabilitare il **PIN blocco** dal cronotermostato *Dali Wi-Fi*:

Per disabilitare il **PIN blocco** dal cronotermostato procedere come segue:

1 - Premere il tasto .

2 - Inserire il **Pin blocco** utilizzando i tasti  o  per impostare la cifra desiderata, ed il tasto  per spostarsi alla cifra successiva.

3 - Confermare il **Pin blocco** premendo il tasto .

Se il **Pin blocco** è corretto la tastiera del cronotermostato *Dali Wi-Fi* si sblocca.
In caso contrario ripetere l'operazione.

LUMINOSITA' MANUALE

Di default l'**intensità luminosa** del display del cronotermostato in STAND-BY è automatica. Essa infatti varia al variare della luminosità dell'ambiente.

Con la funzione **Luminosità manuale** è possibile impostare una soglia di luminosità personalizzata.

Per attivare la funzione **Luminosità manuale** procedere come segue:

- 1 - Abilitare  per impostare la **Luminosità manuale** (Fig.38).
- 2 - Premere sulla cifra **50%** e con i tasti “**+**” e “**-**” impostare la **Luminosità manuale** (Fig.39).
 - Con un valore pari al **100%** l'intensità luminosa del display sarà sempre al massimo.
 - Con un valore pari al **0%** l'intensità luminosa del display sarà sempre al minimo.
- 3 - Premendo il tasto “**OK**” per memorizzare la **Luminosità manuale** (Fig.40).
- 4 - Premere i tasti “**OK**” e “**INVIA**” per inviare al *Dali Wi-Fi* le nuove impostazioni.

*Il cronotermostato di casa riceverà le nuove impostazioni entro un lasso di tempo di 15 secondi circa. All'avvenuto aggiornamento delle impostazioni sullo **Smartphone/Tablet** si riceverà una push notification del tipo “Parametri aggiornati correttamente”.*



Fig.38

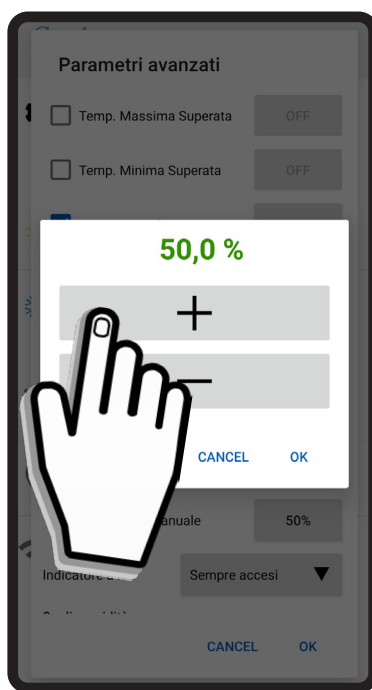

Fig.39

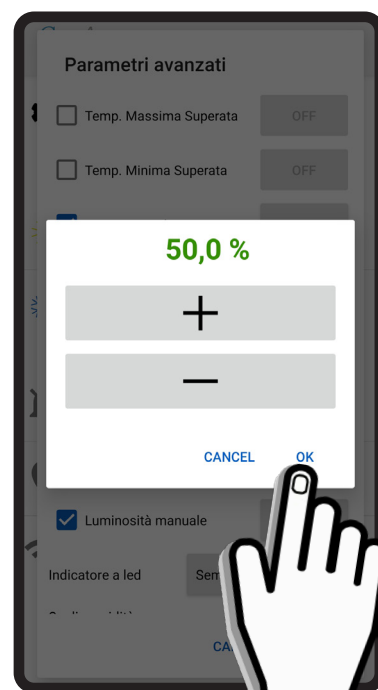

Fig.40

INDICATORE A LED (banda luminosa)

La banda a led luminosa indica la **Qualità dell'aria** per i modelli (*Dali* 310/312) o la **prossimità della temperatura impostata** per i modelli (*Dali* 311/313).

Di default lo stato della **banda luminosa** è in modalità **Sempre acceso**.
Questa funzione permette all'utente di stabilire lo stato della **banda a led**.
Lo stato della **banda a led** può essere impostato in:

- Sempre accesa
- Sempre spenta
- Accesa solo con cambiamento di stato.

Per settare lo stato della **banda luminosa** procedere come segue:

1 - Premere su **Sempre accesi** ▼ (Fig.41).

2 - Impostare lo stato desiderato tra :

- Sempre accesa
- Sempre spenta
- Accesa solo con cambiamento di stato.

3 - Premere i tasti **"OK"** e **"INVIA"** per inviare al *Dali* **Wi-Fi** le nuove impostazioni (Fig.43).

Il cronotermostato di casa riceverà le nuove impostazioni entro un lasso di tempo di 15 secondi circa. All'avvenuto aggiornamento delle impostazioni sullo Smartphone/Tablet si riceverà una push notification del tipo "Parametri aggiornati correttamente".

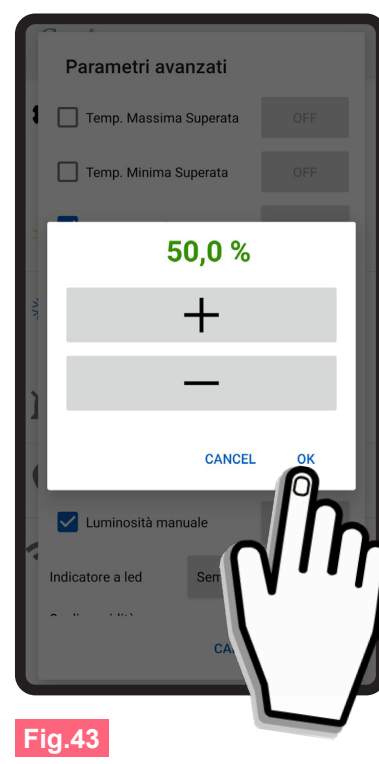
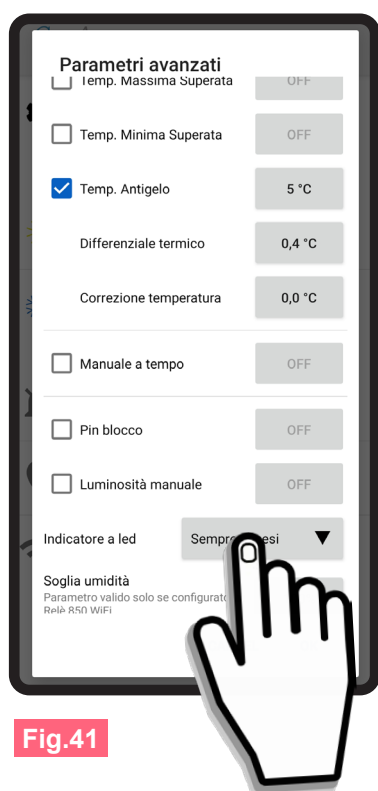

SOGLIA UMIDITA'

(Solo con Relè 850 Wi-Fi)

Questa funzione è usufruibile esclusivamente se il cronotermostato *Dali Wi-Fi* è collegato ad un **Relè 850 Wi-Fi** collegato ad un impianto di condizionamento/deumidificazione. Di default la **Soglia umidità** è impostata al **100%** mentre l'isteresi è di $\pm 3\%$.

Con la funzione **Soglia umidità** è possibile impostare una soglia di umidità desiderata. L'attivazione o la disattivazione dell'impianto di condizionamento/deumidificazione avviene, al raggiungimento della soglia di umidità relativa impostata, mediante la commutazione dell'apposito contatto del **Relè 850 Wi-Fi**.

Per attivare la funzione **Soglia umidità** procedere come segue:

- 1 - Premere sulla soglia **100%** (Fig.44).
- 2 - Con i tasti “**+**” e “**-**” impostare la **Soglia umidità** (Fig.45).
- 3 - Premere il tasto “**OK**” per memorizzare la **Soglia umidità** (Fig.46).
- 4 - Premere i tasti “**OK**” e “**INVIA**” per inviare al *Dali Wi-Fi* le nuove impostazioni.

Il cronotermostato Dali riceverà le nuove impostazioni entro un lasso di tempo di 15 secondi circa. All'avvenuto aggiornamento delle impostazioni sullo Smartphone/Tablet si riceverà una push notification del tipo “Parametri aggiornati correttamente”.



Fig.44

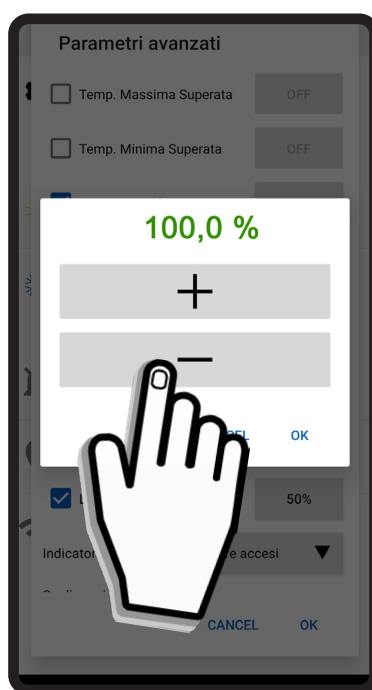

Fig.45

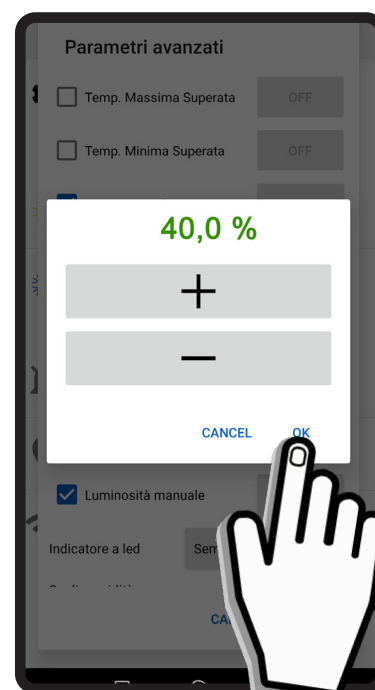

Fig.46

NOTIFICHE QUALITÀ DELL'ARIA

Dal menù **IMPOSTAZIONI** (Fig.47) è possibile attivare o disattivare le notifiche della “**Qualità dell'aria**” (*Dali 310 -Dali 312*).

Premere sulla voce **Notifiche qualità dell'aria** per attivarle o disattivarle:

 = **Notifiche attivate**

 = **Notifiche disattivate.**

Con le **Notifiche qualità dell'aria** attivate “” sullo **Smartphone/Tablet** si riceve una **push notification** ad ogni variazione della **qualità dell'aria**.



Fig.47

GEOLOCALIZZAZIONE

La geolocalizzazione è la tecnologia GPS integrata nei dispositivi mobili (Android, iOS e Windows Phone) che permette di determinare la posizione geografica di una persona in base, al proprio **Smartphone/Tablet**.

La **geolocalizzazione** permette all'utente di selezionare un'area circoscritta espressa in (km) entro o al di fuori della quale il cronotermostato *Dali Wi-Fi* si accende o spegne.

Dal menù **IMPOSTAZIONI** (Fig.47) è possibile attivare o disattivare la “**Geolocalizzazione**”. Per attivare la funzione **Geolocalizzazione** procedere come segue:

- Premere su **Geolocalizzazione** (Fig.48).
- Inserire l'indirizzo dello stabile nel quale è installato il cronotermostato *Dali Wi-Fi* (Fig.49), oppure utilizzare il tasto **CAMBIA** per inserire la posizione attuale. Confermare la posizione premendo i tasti **Usa questa posizione** e **ATTIVA GEOLOCALIZZAZIONE**.

3 - Premere il tasto “**CHIUDI**” per attivare la **geolocalizzazione**.

Con la Geolocalizzazione attiva sullo Smartphone/Tablet si riceve una push notification ogni volta che si entra o si esce dalla zona circoscritta.

Per **disabilitare** la **geolocalizzazione** premere **DISTINTIVA GEOLOCALIZZAZIONE** ed il tasto “**CHIUDI**”.



Fig.48



Fig.49

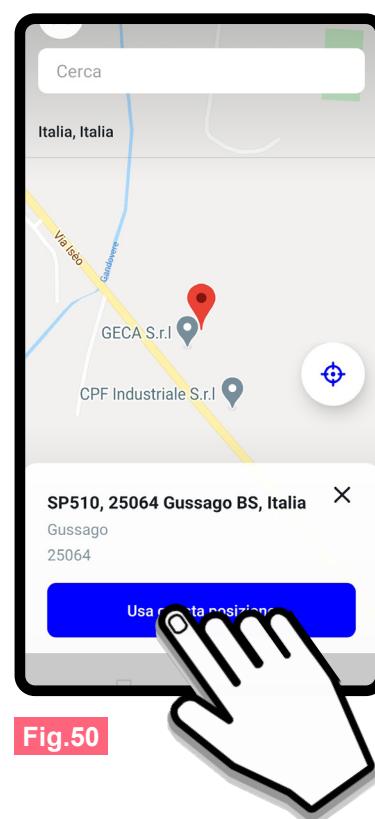
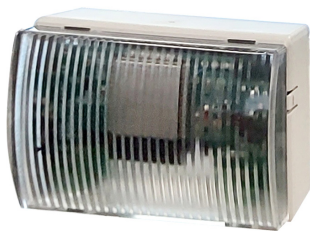

Fig.50



Relè 850

Attuatore remoto Wi-Fi



Mod.	Alimentazione	Contatto relè
Relè 850	110 ÷ 260Vca-50/60Hz	

DESCRIZIONE GENERALE

Relè 850 WiFi è un relè associabile senza fili elettrici ai dispositivi di qualità dell'aria **Yukon Air quality monitor**, al **rivelatore di anidride carbonica Yukon 860CO2** e ai cronotermostato **Dali**.

Il **Relè 850 WiFi** consente l'**attivazione/disattivazione** di eventuali purificatori d'aria, sistemi di ventilazione e/o aspirazione e sistemi di riscaldamento/raffrescamento (**Dali**) ecc ecc.

Relè 850 WiFi ha due modalità di funzionamento: **Manuale** e **Automatica**.

La modalità **Manuale** è sempre utilizzabile (anche senza il collegamento Wi-Fi) e serve per attivare e disattivare il relè con una semplice pressione del tasto laterale, ignorando qualsiasi comando inviato dal dispositivo Wi-Fi associato. In modalità **Automatica** invece, il **Relè 850 WiFi** è comandato dal dispositivo associato mediante connessione Wi-Fi (per questo è necessario eseguire la configurazione Wi-Fi).

Di default il **Relè 850 WiFi** è impostato in modalità **Automatica**.

SEGNALAZIONE LUMINOSE

Il dispositivo **Relè 850 WiFi** è dotato sulla parete frontale, di due segnalazioni luminose:



Il LED di colore **BIANCO**, indica lo stato della connessione alla rete Wi-Fi.

- **BIANCO** LAMPEGGIANTE: **Modalità Configurazione.**
- **BIANCO** ACCESO FISSO: **Configurazione avvenuta.**



Il LED di colore **ROSSO**, indica lo STATO del contatto relè.

- **ROSSO** LAMPEGGIANTE: **Contatto relè Chiuso. Carico attivato dal dispositivo Wi-Fi associato.**
- **ROSSO** ACCESO FISSO: **Contatto relè Chiuso. Carico attivato tramite il "Tasto Manuale".**
- **ROSSO** SPENTO: **Contatto relè Aperto. Carico spento.**

COLLEGAMENTO ELETTRICO

Attenzione: I collegamenti elettrici devono essere effettuati mediante cavi sottotraccia.

Relè 850 WiFi deve essere alimentato da **110 a 260 Vac - 50/60Hz** attraverso i morsetti **L** e **N** (Fig.1).

Appena alimentato il **Relè 850 WiFi** si pone in modalità **Configurazione (LED BIANCO LAMPEGGIANTE)**.

Il dispositivo **Relè 850 WiFi** è provvisto di un relè in uscita con i contatti liberi da tensione; portata contatti **7A 250Vac/30Vdc**.

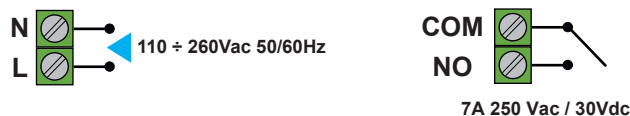

Fig. 1

INSTALLAZIONE

ATTENZIONE: Posizionare la BASE in maniera che i morsetti per il collegamento elettrico siano in basso (Fig.2).

Fissare la BASE sulla parete utilizzando viti e tasselli in dotazione.

Per il fissaggio dei tasselli forare la parete con una punta di diametro 5mm.

Montare il FRONTALE incastrando i 4 ganci nelle fessure dedicate.

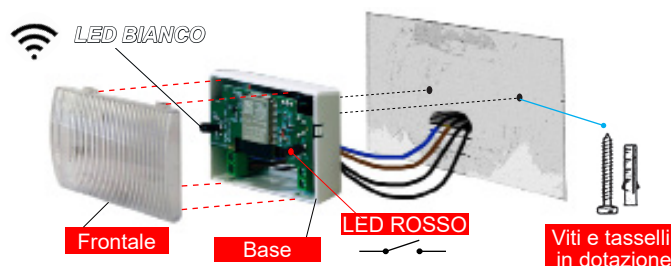

Fig. 2

CONFIGURAZIONE

Dopo aver configurato la connessione **Wi-Fi** del cronotermostato **Dali** con l'applicazione **GecApp**, alimentare il **Relè 850 WiFi** con la tensione di rete. Esso si porta in modalità configurazione, (**LED BIANCO LAMPEGGIANTE**).

1 • Verificare che il proprio **Smartphone/Tablet** sia connesso alla stessa rete **WiFi** del dispositivo al quale il **Relè 850 WiFi** deve essere associato (**Dali**).

2 • Entrare nell'applicazione **GecApp** e selezionare il dispositivo **Dali** da associare al **Relè 850 WiFi**.

3 • Dalla **Schermata principale** premere il tasto  (Fig.1).

4 • Premere il tasto "📶" **Configura Relè 850 WiFi** (Fig.2).

5 • Stabilire il tipo di **Relè** da associare tra:

• **Relè Qualità dell'aria** (Solo per Dali 310/312),

• **Relè temperatura** (Dali 310/311/312/313),

• **Relè Umidità** (Dali 310/311/312/313),

e premere il relativo tasto **ASSOCIA** (Fig.3 - esempio: **Relè Temperatura**).

N.B. Ricordiamo che si possono associare al massimo 3 **Relè**: uno per ogni grandezza rilevata.



Fig. 1



Fig. 2



Fig. 3

6 • Confermare premendo il tasto **OK** (Fig.4).

Ad associazione avvenuta, il LED **BIANCO** del **Relè 850 WiFi** e il simbolo "📶" del cronotermostato **Dali** smettono di lampeggiare e si accendono in modo fisso.

Sull'applicazione i tasti **ON** e **OFF** del **Relè** associato si colorano di **VERDE** e di **ROSSO** e sotto il nome del **Relè** associato (es. **Relè Temperatura**) si visualizza la scritta **Relè associato** (Fig.5).

A questo punto al superamento della soglia di temperatura impostata il cronotermostato **Dali** consente l'attivazione di sistemi di raffreddamento/riscaldamento tramite il **Relè 850 WiFi**.

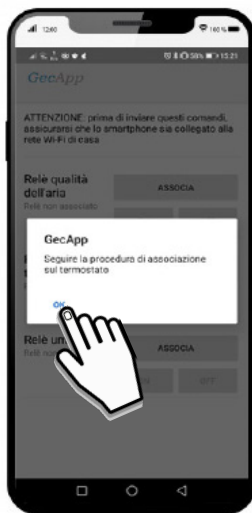

Fig. 4



Fig. 5

7 • Il **Relè** associato (es. **Relè Temperatura**) si può comandare in **Modalità Automatica** o in **Modalità Manuale**.

Modalità Automatica:

Premere sul tasto **ON** (Fig.6) e confermare il tasto **OK** (Fig.7) per abilitare la **Modalità automatica** del **Relè** associato. Il **Relè** associato sarà gestito in modo automatico dal cronotermostato di casa **Dali**.

N.B. Il tempo di **attivazione** del **Relè**, dopo aver ricevuto il comando dal cronotermostato, è di circa **60 secondi**.



Fig. 6



Fig. 7

Modalità Manuale:

Premere sul tasto **OFF** (Fig.8) e confermare il tasto **OK** (Fig.9) per gestire in modo manuale il **Relè** associato.

Il **Relè** sarà gestito con il "**Tasto Manuale**" situato sul fianco della base del dispositivo (Vedere paragrafo **Tasto Reset/Manuale**).



Fig. 8



Fig. 9

SOGLIA DI UMIDITA'

Nel caso in cui si voglia associare il **Relè umidità**, (**Relè** per controllare l'umidità) (Fig.10) assicurarsi di impostare la **soglia di umidità** desiderata procedendo come segue:

- 1 • Dalla **Schermata principale** (Fig.1) premere **⚙️ Altre impostazioni**.
- 2 • Premere su **Soglia umidità**.
- 3 • Premere su **100%** e con i tasti **+** e **-**, impostare la **soglia di umidità** desiderata e premere **OK**. Confermare l'invio premendo **OK** ed **INVIA**.



Fig. 10

TASTO RESET/MANUALE *Relè 850*

Sul fianco destro il **Relè 850 WiFi** è presente il **Tasto RESET/MANUALE**:

Funzioni del TASTO :

1 • Funzionamento Manuale:

Pressione semplice: attiva/disattiva il Relè.

2 • Cambio di Modalità:

Pressione > di 3 secondi : Cambio di **Modalità** da **Automatica** a **Manuale** e viceversa. (Operazione che può essere effettuata anche sull' **App.**)

3 • RESET configurazione WiFi del Relè 850:

Pressione > di 10 secondi : elimina la configurazione **WiFi** del **Relè 850** ma non l'associazione con il dispositivo ad esso associato.

ATTENZIONE: Per eliminare l'associazione sul dispositivo associato effettuare una nuova procedura di configurazione del dispositivo associato.



Tasto Reset/Manuale

CONDIZIONI GENERALI DI GARANZIA IL PRESENTE CERTIFICATO E' L' UNICO DOCUMENTO CHE DA' DIRITTO ALLA RIPARAZIONE DEL PRODOTTO IN GARANZIA

- Il prodotto é GARANTITO per un periodo di 24 mesi dalla data di acquisto.
- Non sono coperti da GARANZIA eventuali danni derivati da manomissioni, uso ed installazione errati o impropri.
- La GARANZIA è valida solo se debitamente compilata.
- In caso di difetti coperti da GARANZIA, il produttore riparerà o sostituirà il prodotto gratuitamente.

PRESTAZIONI FUORI GARANZIA:

Trascorsi i termini o la durata della GARANZIA le eventuali riparazioni verranno addebitate in funzione alle parti sostituite e al costo della manodopera.

CERTIFICATO DI GARANZIA DA COMPILARE E SPEDIRE IN CASO DI GUASTO

APPARECCHIO: Relè 850 WiFi

Numero di serie (s.n.) _____

RIVENDITORE

Timbro:

Data di acquisto:

_____/_____/_____

UTILIZZATORE:

Cognome _____ e nome _____

Via _____ n° _____

C.A.P. _____ Città _____

Telefono _____

CARATTERISTICHE TECNICHE

- Alimentazione: 110 ÷ 260Vac - 50/60Hz (P. Max 3,0VA a 230Vac).
- Banda di frequenza: Rete Wi-Fi 2.4 GHz IEEE 802.11 b/g/n
- Temperatura di lavoro: -9,9°C...+ 45,0°C.
- Portata contatto (N.O.): 7A 250Vac / 30Vdc (carico resistivo).
- Grado di protezione: IP20.
- Compatibilità dispositivi: **Dali - Yukon Air Quality - Yukon 860CO2.**
- Installazione a parete.



TASTI LATERALI

Sul fianco destro i **Cronotermostati Dali** possiedono 2 pulsanti a scomparsa (**RESET** e **RIAVVIO**) ed un pulsante di **Temperatura/Umidità**' (Fig.1).

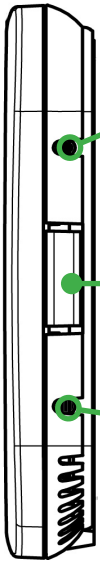

- RESET (Ripristino dei dati di fabbrica).

Per ripristinare i dati di fabbrica, utilizzare un oggetto appuntito e tenere premuto il tasto a scomparsa "**RESET**" fino alla comparsa della scritta **RST** sul display (3 secondi circa).

Dopodichè ripetere la procedura di "**Configurazione**".

- Temperatura (°C) / Umidità (%)

Premere per alternare la visualizzazione sul display dei valori di **temperatura** e **umidità**.

- RIAVVIO

Per riavviare il dispositivo, senza perdere la configurazione WIFI utilizzare un oggetto appuntito e premere il tasto.

Fig. 1

MANUTENZIONE

-La pulizia del display deve essere affettuata con panno morbido e asciutto, senza detersivi o detersivi, con leggera pressione del display e possibilmente con il **Cronotermostato** in stato di **BLOCCO** ().

DIMENSIONI

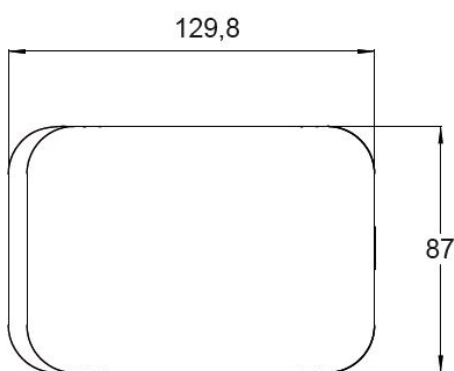

Dali 310/311

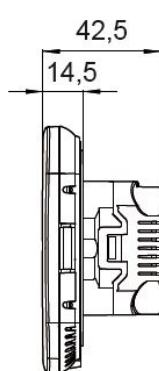

Dali 312/313

Note.....
.....
.....
.....

CARATTERISTICHE TECNICHE

- Alimentazione: 110 ÷ 260Vac - 50/60Hz
- Potenza elettrica: 7VA
- Banda di frequenza: Rete Wi-Fi 2.4 GHz IEEE 802.11 b/g/n
- Geolocalizzazione: Impostabile in base alla distanza dal dispositivo.
- Luminosità Led display: Automatica o regolabile manualmente.
- Visualizzazione display: Temperatura ambiente e Umidità (*Dali* 311/313)
Temperatura ambiente, Umidità e Qualità dell'aria (*Dali* 310/312).
- Monitoraggio Qualità dell'aria (*Dali* 310/312):
 - Total composti Volatili (VOC),
 - Anidride carbonica equivalente.
- Possibilità di gestione di un attuatore remoto **Wi-Fi (Relè 850)** non incluso nella confezione.
- Sincronizzazione automatica dell'orario durante la configurazione.
- Allarme soglie temperature: Sì, a superamento.
- Possibilità di programmare qualsiasi temperatura compresa nei campi di regolazione in ogni mezz'ora del giorno per tutti i giorni della settimana.

- Campo di regolazione: da 5,0°C a 30,0°C in modalità INVERNO (❄),
da 15,0°C a 35,0°C in modalità ESTATE (☀).

- Precisione Temperatura (°C) / Umidità (%): 0,2°C / 3%
- Risoluzione Temperatura (°C) / Umidità (%): 0,1°C / 1%RH
- Passo di regolazione: 0,2°C
- Funzione di "Correzione temperatura rilevata": (da -5°C a +5°C)
- Differenziale termico regolabile: da 0,2 a 2,0°C (intervallo di intervento da + 0,1°C a +1,0°C).
- Programma MANUALE/AUTOMATICO.
- Temperatura di funzionamento: -9,9°C...+ 45,0°C
- Portata contatti: 6A 250 Vac / 30Vdc (carico resistivo).
- Installazione: da parete o su scatola 3 moduli (*Dali* 312-313).
da incasso in scatola 2 o 3 moduli (*Dali* 310-311).
- Colori disponibili: Bianco
- Dispositivo di controllo della temperatura di classe 1.
- Contributo del dispositivo di controllo della temperatura all'efficienza stagionale di riscaldamento d'ambiente: 1%. (in conformità alla Direttiva 2010/30/CE Regolamento 811/2013/UE).

I cavi impiegati devono rispondere alla norma IEC 60332-1-2 se di sezione 0,5 mm² o superiore, oppure alla norma IEC 60332-2-2 se di sezione inferiore a 0,5 mm².

DICHIARAZIONE DI CONFORMITÀ UE SEMPLIFICATA

Il fabbricante, GECA SRL, dichiara che il tipo di apparecchiatura radio:

CRONOTERMOSTATO WiFi DALI' mod. 310, 311, 312, 313 sono conformi alla direttiva 2014/53/UE.



RAEE

DIRETTIVA 2012/19/UE (Rifiuti di Apparecchiature Elettriche ed Elettroniche - RAEE):

Informazioni agli utenti:

L'etichetta con il cassonetto barrato presente sul prodotto indica che il prodotto non deve essere smaltito tramite la procedura normale di smaltimento dei rifiuti domestici. Per evitare eventuali danni all'ambiente e alla salute umana separare questo prodotto da altri rifiuti domestici in modo che possa venir riciclato in base alle procedure di rispetto ambientale. Per maggiori dettagli sui centri di raccolta disponibili, contattare l'ufficio governativo locale o il rivenditore del prodotto.



FOGLIO ISTRUZIONE
RACCOLTA CARTA
Verifica le disposizioni
del tuo comune

Follow us on:



MADE IN ITALY



Tecnocentro Srl
Via Miglioli, n°47 20090 Segrate (MI)
Italy Tel. +39 02 26922890
www.tecnocentro.it



GECA Srl
Via E. Fermi, n°98 25064 Gussago (BS)
Italy Tel. +39 030 3730218
www.gecasrl.it

cpfgroup.it

Dis. 1034151C